

Panasonic®

LCD Projector

Operating Instructions

Model No. **PT-AE900U**

ENGLISH

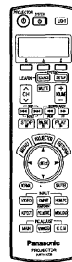
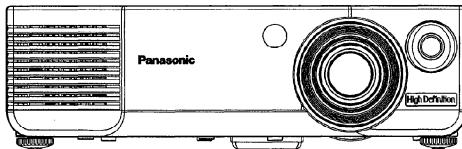

Before operating this product, please read the instructions carefully and save this manual for future use.

For assistance, please call : 1-888-View-PTV(843-9788)

or send e-mail to : consumerproducts@panasonic.com

or visit us at www.panasonic.com

(U.S.A)

For assistance, please call : 787-750-4300

or visit us at www.panasonic.co.jp/global/

(Puerto Rico)

Dear Panasonic Customer:

This instruction booklet provides all the necessary operating information that you might require. We hope it will help you to get the most out of your new product, and that you will be pleased with your Panasonic LCD projector. The serial number of your product may be found on its bottom. You should note it in the space provided below and retain this booklet in case service is required.

Model number: **PT-AE900U**

Serial number: _____

IMPORTANT SAFETY NOTICE

WARNING: TO REDUCE THE RISK OF FIRE OR ELECTRIC SHOCK, DO NOT EXPOSE THIS PRODUCT TO RAIN OR MOISTURE.

Power Supply: This LCD Projector is designed to operate on 100 V – 240 V, 50 Hz/60 Hz AC, house current only.

CAUTION: The AC power cord which is supplied with the projector as an accessory can only be used for power supplies up to 125 V, 7 A. If you need to use higher voltages or currents than this, you will need to obtain a separate 250 V power cord. If you use the accessory cord in such situations, fire may result.



The lightning flash with arrowhead symbol, within an equilateral triangle, is intended to alert the user to the presence of uninsulated “dangerous voltage” within the product’s enclosure that may be of sufficient magnitude to constitute a risk of electric shock to persons.



The exclamation point within an equilateral triangle is intended to alert the user to the presence of important operating and maintenance (servicing) instructions in the literature accompanying the product.

CAUTION: This equipment is equipped with a three-pin grounding-type power plug. Do not remove the grounding pin on the power plug. This plug will only fit a grounding-type power outlet. This is a safety feature. If you are unable to insert the plug into the outlet, contact an electrician. Do not defeat the purpose of the grounding plug.

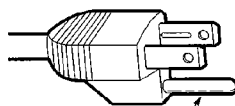

Do not remove

WARNING:

This equipment has been tested and found to comply with the limits for a Class B digital device, pursuant to Part 15 of the FCC Rules. These limits are designed to provide reasonable protection against harmful interference in a residential installation. This equipment generates, uses and can radiate radio frequency energy and, if not installed and used in accordance with the instructions, may cause harmful interference to radio communications. However, there is no guarantee that interference will not occur in a particular installation. If this equipment does cause harmful interference to radio or television reception, which can be determined by turning the equipment off and on, the user is encouraged to try to correct the interference by one or more of the following measures:

- Reorient or relocate the receiving antenna.
- Increase the separation between the equipment and receiver.
- Connect the equipment into an outlet on a circuit different from that to which the receiver is connected.
- Consult the dealer or an experienced radio/TV technician for help.

FCC CAUTION: To assure continued compliance, use only shielded interface cables when connecting to computers or peripheral devices.

Any unauthorized changes or modifications to this equipment will void the user's authority to operate.

If you use serial port to connect PC for external control of projector, you must use optional RS-232C serial interface cable with ferrite core. Any unauthorized changes or modifications to this equipment will void the user's authority to operate.

WARNING:

Not for use in a computer room as defined in the Standard for the Protection of Electronic Computer/Data Processing Equipment, ANSI/NFPA 75.

Declaration of Conformity

Model Number: PT-AE900U

Trade Name: **Panasonic**

Responsible party: Panasonic Corporation of North America.

Address: One Panasonic Way Secaucus New Jersey 07094

Telephone number: 1-888-View-PTV(843-9788)

This device complies with Part 15 of the FCC Rules, Operation is subject to the following two conditions: (1) This device may not cause harmful interference, and (2) this device must accept any interference received, including interference that may cause undesired operation.

Contents

Preparation

IMPORTANT SAFETY NOTICE ...2

Precautions with regard to safety	6
Accessories	10
Before use	11
Location and function of each part	13

Getting started

Setting-up 18 |

Projection methods, Projector position, Projection distances, Setting up range using the lens shift function

Connections 22 |

Connecting to video equipment, Connecting to equipment compatible with HDMI, Connecting to computer

Preparation for the remote control unit 25 |

Basic operation

Turning on the power 26 |

Turning off the power 28 |

Useful functions

Setting the aspect ratio 30 |

Selecting the picture mode 33 |

Turning on the button lights 33 |

Retrieving the saved picture settings 34 |

Turning off the picture momentarily ... 34 |

Displaying the "PICTURE" menu 35 |

Displaying the "ADVANCED MENU" ... 35 |

Using the Cinema Color Management function 36 |

Adjustments and settings

On-screen menus 40 |

Menu screens, Menu operation guide, Returning a setting to the factory default

Adjusting the picture 44 |

PICTURE MODE, CONTRAST,

BRIGHT, COLOR, TINT, SHARPNESS, COLOR TEMP., DYNAMIC IRIS, Noise Reduction(NR), CINEMA REALITY, TV-SYSTEM, ADVANCED MENU, MEMORY SAVE, MEMORY LOAD, SIGNAL MODE, Projecting sRGB-compatible pictures

Adjusting the position 48 |

Horizontal position, Vertical position, DOT CLOCK, CLOCK PHASE, ASPECT, WSS, OVER SCAN, KEYSTONE, AUTO SETUP

Changing the display language ... 50 |

Option settings 51 |

OSD, OSD DESIGN, OSD POSITION, AUTO SEARCH, BACK COLOR, STARTUP LOGO, DESK/CEILING, FRONT/REAR, OFF TIMER, FAN CONTROL, LAMP POWER, LAMP RUNTIME

Care and maintenance

When the TEMP indicator and the LAMP indicator are illuminated ... 54 |

Cleaning and replacing the air filter 56 |

Replacing the lamp unit 57 |

Before calling for service 60 |

Cleaning and maintenance 61 |

Others

Specifications 62 |

Appendix 64 |

List of compatible signals, General arrangement of the "COLOR MANAGEMENT" menu, Using the SERIAL connector, Projection dimensions calculation methods

Dimensions 69 |

Trademark acknowledgements ... 70 |

Precautions with regard to safety

WARNING

If you notice smoke, strange smells or noise coming from the projector, disconnect the power cord plug from the wall outlet.

- Do not continue to use the projector in such cases, otherwise fire or electric shocks could result.
- Check that no more smoke is coming out, and then contact an Authorized Service Center for repairs.
- Do not attempt to repair the projector yourself, as this can be dangerous.

Do not install this projector in a place which is not strong enough to take the full weight of the projector.

- If the installation location is not strong enough, it may fall down or tip over, and severe injury or damage could result.

Installation work (such as ceiling suspension) should only be carried out by a qualified technician.

- If installation is not carried out correctly, there is the danger that injury or electric shocks may occur.

If foreign objects or water get inside the projector, or if the projector is dropped or the cabinet is broken, disconnect the power cord plug from the wall outlet.

- Continued use of the projector in this condition may result in fire or electric shocks.
- Contact an Authorized Service Center for repairs.

Do not overload the wall outlet.

- If the power supply is overloaded (for example, by using too many adapters), overheating may occur and fire may result.

Do not remove the cover or modify it in any way.

- High voltages can cause fire or electric shocks.
- For any inspection, adjustment and repair work, please contact an Authorized Service Center.

Clean the power cord plug regularly to prevent it from becoming covered in dust.

- If dust builds up on the power cord plug, the resulting humidity can damage the insulation, which could result in fire. Pull the power cord plug out from the wall outlet and wipe it with a dry cloth.
- If not using the projector for an extended period of time, pull the power cord plug out from the wall outlet.

Do not do anything that might damage the power cord or the power cord plug.

- Do not damage the power cord, make any modifications to it, place it near any hot objects, bend it excessively, twist it, pull it, place heavy objects on top of it or wrap it into a bundle.
- If the power cord is used while damaged, electric shocks, short-circuits or fire may result.
- Ask an Authorized Service Center to carry out any repairs to the power cord that might be necessary.

Do not handle the power cord plug with wet hands.

- Failure to observe this may result in electric shocks.

Insert the power cord plug securely into the wall outlet.

- If the plug is not inserted correctly, electric shocks or overheating could result.
- Do not use plugs which are damaged or wall outlet which are coming loose from the wall.

Do not place the projector on top of surfaces which are unstable.

- If the projector is placed on top of a surface which is sloped or unstable, it may fall down or tip over, and injury or damage could result.

Do not place the projector into water or let it become wet.

- Failure to observe this may result in fire or electric shocks.

Do not place liquid containers on top of the projector.

- If water spills onto the projector or gets inside it, fire or electric shocks could result.
- If any water gets inside the projector, contact an Authorized Service Center.

Do not insert any foreign objects into the projector.

- Do not insert any metal objects or flammable objects into the projector or drop them onto the projector, as doing so can result in fire or electric shocks.

Do not allow the + and - terminals of the batteries to come into contact with metallic objects such as necklaces or hairpins.

- Failure to observe this may cause the batteries to leak, overheat, explode or catch fire.
- Store the batteries in a plastic bag and keep them away from metallic objects.

During a thunderstorm, do not touch the projector or the cable.

- Electric shocks can result.

Do not use the projector in a bath or shower.

- Fire or electric shocks can result.

Do not look into the lens while the projector is being used.

- Strong light is emitted from the projector's lens. If you look directly into this light, it can hurt and damage your eyes.
- Be especially careful not to let young children look into the lens. In addition, turn off the power and disconnect the power cord plug when you are away from the projector.

Do not place your skin into the light beam while the projector is being used.

- Strong light is emitted from the projector's lens. If you place directly into this light, it can hurt or damage your skin.

Do not place your hands or other objects close to the air outlet port.

- Heated air comes out of the air outlet port. Do not place your hands or face, or objects which cannot withstand heat close to this port [allow at least 10cm (4") of space], otherwise burns or damage could result.

Replacement of the lamp should only be carried out by a qualified technician.

- The lamp has high internal pressure. If improperly handled, explosion might result.
- The lamp can easily become damaged if struck against hard objects or dropped, and injury or malfunctions may result.

When replacing the lamp, allow it to cool for at least one hour before handling it.

- The lamp cover gets very hot, and touching it can cause burns.

Before replacing the lamp, be sure to disconnect the power cord plug from the wall outlet.

- Electric shocks or explosions can result if this is not done.

Do not allow infants or pets to touch the remote control unit.

- The accessory remote control unit can be used to operate not only the projector but also other appliances such as air conditioners and electrical device by programming them using the learning function. If the remote control unit operated inappropriately, fire or injury may result.
- Keep the remote control unit out of the reach of infants and pets after using it.

Caution

Do not cover the air inlet port or the air outlet port.

- Doing so may cause the projector to overheat, which can cause fire or damage to the projector.
- Do not place the projector in narrow, badly ventilated places such as closets or bookshelves.

Do not set up the projector in humid or dusty places or in places where the projector may come into contact with smoke or steam.

- Using the projector under such conditions may result in fire or electric shocks.

When disconnecting the power cord, hold the plug, not the cord.

- If the power cord itself is pulled, the cord will become damaged, and fire, short-circuits or serious electric shocks may result.

Always disconnect all cables before moving the projector.

- Moving the projector with cables still attached can damage the cables, which could cause fire or electric shocks to occur.

Do not place any heavy objects on top of the projector.

- Failure to observe this may cause the projector to become unbalanced and fall, which could result in damage or injury.

Do not short-circuit, heat or disassemble the batteries or place them into water or fire.

- Failure to observe this may cause the batteries to overheat, leak, explode or catch fire, and burns or other injury may result.

When inserting the batteries, make sure the polarities (+ and -) are correct.

- If the batteries are inserted incorrectly, they may explode or leak, and fire, injury or contamination of the battery compartment and surrounding area may result.

Use only the specified batteries.

- If incorrect batteries are used, they may explode or leak, and fire, injury or contamination of the battery compartment and surrounding area may result.

Do not mix old and new batteries.

- If the batteries are inserted incorrectly, they may explode or leak, and fire, injury or contamination of the battery compartment and surrounding area may result.

Do not put your weight on this projector.

- You could fall or the projector could break, and injury may result.
- Be especially careful not to let young children stand or sit on the projector.

Disconnect the power cord plug from the wall outlet as a safety precaution before carrying out any cleaning.

- Electric shocks can result if this is not done.

Ask an Authorized Service Center to clean inside the projector at least once a year.

- If dust is left to build up inside the projector without being cleaned out, it can result in fire or problems with operation.
- It is a good idea to clean the inside of the projector before the season for humid weather arrives. Ask your nearest Authorized Service Center to clean the projector when required. Please discuss with the Authorized Service Center regarding cleaning costs.

We are constantly making efforts to preserve and maintain a clean environment. Please take non repairable units back to your dealer or a recycling company.

NOTICE:

- This product has a High Intensity Discharge (HID) lamp that contains a small amount of mercury. It also contains lead in some components. Disposal of these materials may be regulated in your community due to environmental considerations. For disposal or recycling information please contact your local authorities, or the Electronics Industries Alliance: <<http://www.eiae.org>>

Accessories

Check that all of the accessories shown below have been included with your projector.

Remote control unit
(EUR7914Z20 x1)

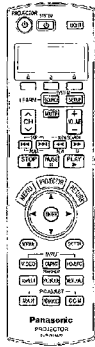

Power cord
(K2CG3FR00001 x 1)

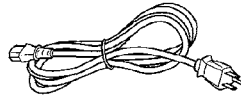

AA batteries for remote control unit
(x2)

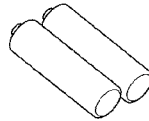

Before use

Cautions regarding setting-up

Avoid setting up in places which are subject to vibration or shocks.
The internal parts can be damaged, which may cause malfunctions or accidents.

Avoid setting up in places which are subject to sudden temperature changes, such as near an air conditioner.

The life of the lamp may be shortened.

Do not set up the projector near high-voltage power lines or near motors.

The projector may be subject to electromagnetic interference.

If installing the projector to the ceiling, ask a qualified technician to carry out all installation work.

You will need to purchase the separate installation kit (Model No.ET-PKE300/ET-PKE700). Furthermore, all installation work should only be carried out by a qualified technician.

If using this projector at high elevations (above 1 400 m), set the "FAN CONTROL" to "HIGH". (Refer to page 53.)

Failure to observe this may result in malfunctions.

Notes on use

In order to get the best picture quality

Draw curtains or blinds over any windows and turn off any lights near the screen to prevent outside light or light from indoor lamps from shining onto the screen.

Do not touch the surfaces of the lens with your bare hands.

If the surface of the lens becomes dirty from fingerprints or anything else, this will be magnified and projected onto the screen. Moreover, when not using the projector, retract the lens and then cover it with the lens cover.

Screen

Do not apply any volatile substances which may cause discoloration to the screen, and do not let it become dirty or damaged.

Lamp

The lamp may need to be replaced earlier due to variables such as individual lamp characteristics, usage conditions and the installation environment, especially when the projector is subjected to continuous use for more than 10 hours or the power is frequently turned on and off.

Liquid crystal panel

- Do not project the same image for long periods of time, as this may remain as an afterimage on the liquid crystal panel.
- The liquid crystal panel of the projector is built with very high precision technology to provide fine picture details. Occasionally, a few non-active pixels may appear on the screen as fixed points of blue, green or red. Please note that this does not affect the performance of your LCD.

Location and function of each part

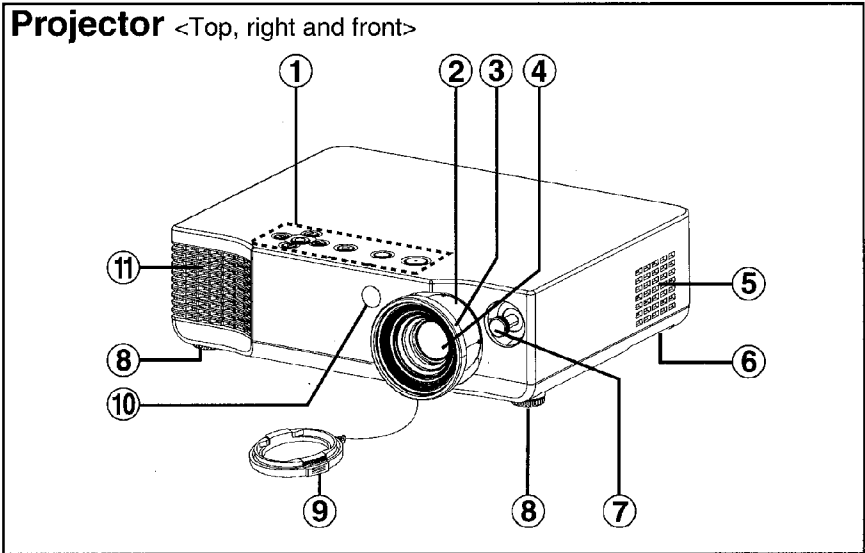

- ① **Projector control panel** (page 16)
- ② **Zoom ring** (page 27)
- ③ **Focus ring** (page 27)
- ④ **Projection lens**
- ⑤ **Air inlet port**
Do not cover this port.
- ⑥ **Air filter** (page 56)
- ⑦ **Shift lever** (page 27)
This lever adjusts the lens direction.
- ⑧ **Front adjustable legs (L/R)** (page 27)
- ⑨ **Lens cover**
- ⑩ **Remote control signal receptor** (page 25)
- ⑪ **Air outlet port**
Do not cover this port.

WARNING

Do not place your hands or other objects close to the air outlet port.

- Heated air comes out of the air outlet port. Do not place your hands or face, or objects which cannot withstand heat close to this port [allow at least 10cm (4") of space], otherwise burns or damage could result.

Projector <Back and bottom>

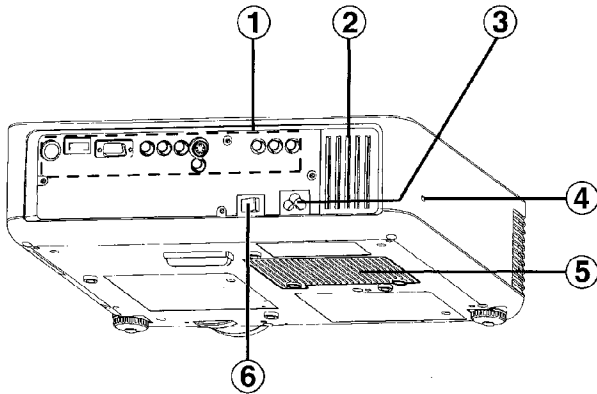

① **Connector panel** (page 15)

② **Air inlet port**

Do not cover this port.

③ **Power input socket (AC IN)** (page 26)

The accessory power cord is connected here.

Do not use any power cord other than the accessory power cord.

④ **Security lock**

This can be used to connect a commercially-available theft-prevention cable (manufactured by Kensington). This security lock is compatible with the Microsaver Security System from Kensington.

⑤ **Lamp unit cover** (page 57)

⑥ **MAIN POWER switch** (pages 26 and 28)

Connector panel

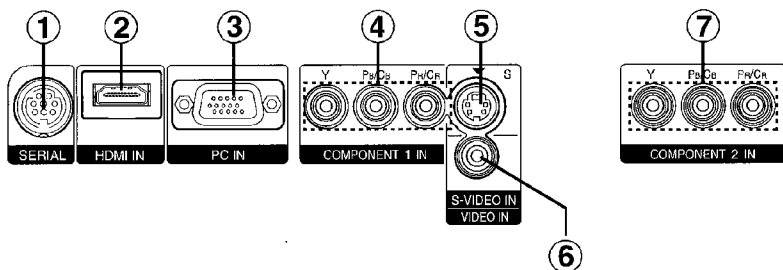

- ① **SERIAL connector** (pages 22, 23, 24 and 66)
This connector is used to connect a personal computer to the projector in order to control the projector externally. (RS-232C compatible)
- ② **HDMI IN connector** (page 23)
This connector is used to input HDMI signals.
- ③ **PC IN (RGB input) connector** (page 24)
This connector is used to input RGB signals from a PC.
- ④ **COMPONENT 1 IN [YPbPr(CbCr) input] connectors** (page 22)
These connectors are used to input YPbPr signals from compatible equipment such as a DVD player.
- ⑤ **S-VIDEO IN connector** (page 22)
This connector is used to input signals from an S-VIDEO-compatible equipment such as a video deck.
- ⑥ **VIDEO IN connector** (page 22)
This connector is used to input video signals from a video equipment such as a video deck.
- ⑦ **COMPONENT 2 IN [YPbPr(CbCr) input] connectors** (page 22)
These connectors are used to input YPbPr signals from compatible equipment such as a DVD player.

Projector control panel

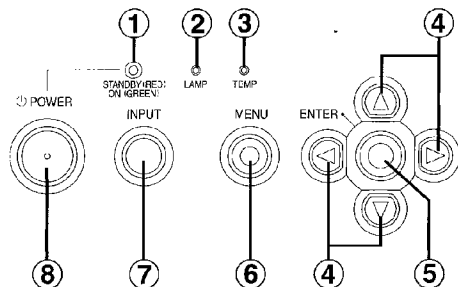

Remote control unit

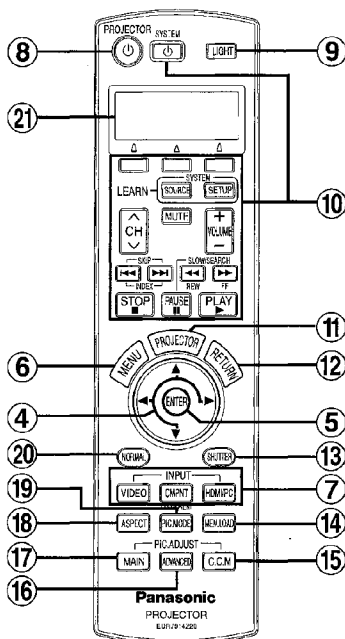

① Power indicator (pages 26, 28 and 29)

This indicator illuminates red when the main power is switched on (standby mode), and it illuminates green when a picture starts to be projected.

② LAMP indicator (page 55)

This indicator illuminates when it is time to replace the lamp unit. It flashes if a circuit abnormality is detected.

③ TEMP indicator (page 54)

This indicator illuminates if an abnormally high temperature is detected inside the projector. If the temperature rises above a certain level, the power supply will be turned off automatically and the indicator will flash.

- ④ **Arrow (▲, ▼, ◀ and ▶) buttons** (page 42)
These buttons are used to select and adjust items in the on-screen menus.
- ⑤ **ENTER button** (page 42)
This button is used to accept and to activate items selected in the on-screen menus.
- ⑥ **MENU button** (page 40)
This button is used to display the menu screen. When a menu screen is being displayed, it can be used to return to a previous screen or to clear the screen.
- ⑦ **INPUT select buttons** (page 27)
These buttons are used to switch the input signals from the connected equipment.
- ⑧ **POWER button** (pages 26 and 28)
- ⑨ **LIGHT button** (page 33)
This button is used to illuminate the buttons on the remote control unit.
- ⑩ **Buttons to operate the selected device**
These buttons are used to operate the devices which have been programmed into the remote control unit using the preset or learning functions of the remote control unit. Refer to "Remote control unit Guide" for details.
- ⑪ **PROJECTOR button**
Buttons from ④ to ⑥ and ⑫ are used to operate both the projector and the other devices which have been programmed in the remote control unit. Be sure to press the PROJECTOR button before operating the projector.
- ⑫ **RETURN button** (page 42)
When a menu screen is being displayed, this button is used to return to a previous screen or to clear the screen.
- ⑬ **SHUTTER button** (page 34)
This button is used to momentarily turn off the picture.
- ⑭ **MEM. LOAD (MEMORY LOAD) button** (page 34)
This button is used to display the "MEMORY LOAD" menu.
- ⑮ **C.C.M (Cinema Color Management) button** (page 36)
This button is used to display the "COLOR MANAGEMENT" menu.
- ⑯ **ADVANCED button** (pages 35 and 46)
This button is used to display an item from the "ADVANCED MENU".
- ⑰ **MAIN button** (pages 35 and 44)
This button is used to display an item from the "PICTURE" menu.
- ⑱ **ASPECT button** (page 30)
This button is used for aspect adjustment (vertical and horizontal proportions).
- ⑲ **PIC. MODE (PICTURE MODE) button** (page 33)
Pressing this button will change the picture mode.
- ⑳ **NORMAL button** (page 43)
This button is used to reset the projector adjustment values to the factory default settings.
- ㉑ **LCD display**
The selected device is displayed at the upper side. The setting guide for the preset and learning functions and the button operation guide for the selected device are displayed at the lower side.

Setting-up

Projection methods

In way of installing projector, any one of the following four projection methods are used. Select whichever projection method matches the setting-up method. (The projection method can be set from the "OPTION" menu. Refer to page 52 for details.)

● Front-desk projection

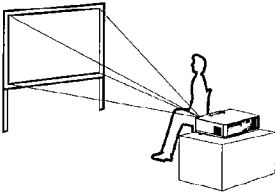

Menu items	Setting
DESK/CEILING	DESK
FRONT/REAR	FRONT

● Rear-desk projection (Using a translucent screen)

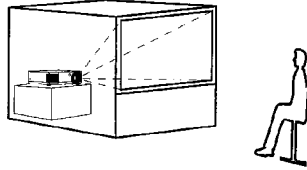

Menu items	Setting
DESK/CEILING	DESK
FRONT/REAR	REAR

● Front-ceiling projection

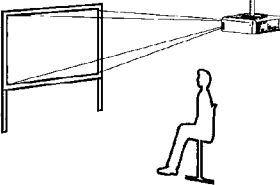

Menu items	Setting
DESK/CEILING	CEILING
FRONT/REAR	FRONT

● Rear-ceiling projection (Using a translucent screen)

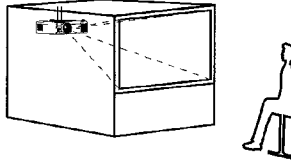

Menu items	Setting
DESK/CEILING	CEILING
FRONT/REAR	REAR

NOTE:

- You will need to purchase the separate ceiling bracket (ET-PKE300/ET-PKE700) when using the ceiling installation method.
- Do not set up the projector vertically or tilted horizontally, otherwise it may cause damage to the projector.
- It is recommended that you set up the projector in a place that is tilted at less than $\pm 30^\circ$ vertically. Setting up the projector in places that are tilted at more than $\pm 30^\circ$ vertically may shorten component life.

Projector position

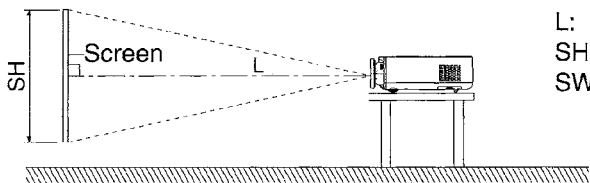

L: Projection distance
SH: Image height
SW: Image width

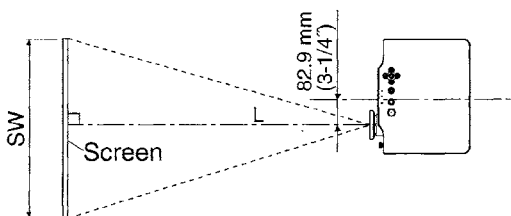

NOTE:

- Place the projector so that it is vertical to the screen.

Projection distances

Screen size (16:9)			Projection distance (L)	
Diagonal length	Height (SH)	Width (SW)	Wide (LW)	Telephoto (LT)
1.01 m(40°)	0.50 m(1'7")	0.89 m(2'11")	1.2 m(3'11")	2.4 m(7'10")
1.27 m(50°)	0.62 m(2')	1.11 m(3'7")	1.5 m(4'11")	3.0 m(9'10")
1.52 m(60°)	0.75 m(2'5")	1.33 m(4'4")	1.8 m(5'10")	3.7 m(12'1")
1.77 m(70°)	0.87 m(2'10")	1.55 m(5'1")	2.1 m(6'10")	4.3 m(14'1")
2.03 m(80°)	1.00 m(3'3")	1.77 m(5'9")	2.4 m(7'10")	4.9 m(16')
2.28 m(90°)	1.12 m(3'8")	1.99 m(6'6")	2.7 m(8'10")	5.5 m(18')
2.54 m(100°)	1.24 m(4')	2.21 m(7'3")	3.1 m(10'2")	6.2 m(20'4")
3.05 m(120°)	1.49 m(4'10")	2.66 m(8'8")	3.7 m(12'1")	7.4 m(24'3")
3.81 m(150°)	1.87 m(6'1")	3.32 m(10'10")	4.6 m(15'1")	9.3 m(30'6")
5.08 m(200°)	2.49 m(8'2")	4.43 m(14'6")	6.2 m(20'4")	12.4 m(40'8")

NOTE:

- The dimensions in the table above are approximate.
- For details about projected image distances, refer to page 69.

Setting up range using the lens shift function

This projector can be placed in various places by controlling the shift lever at the front side of the projector to move the lens in order to adjust the position of the projected image.

• Vertical lens shift

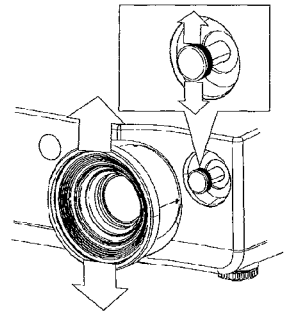
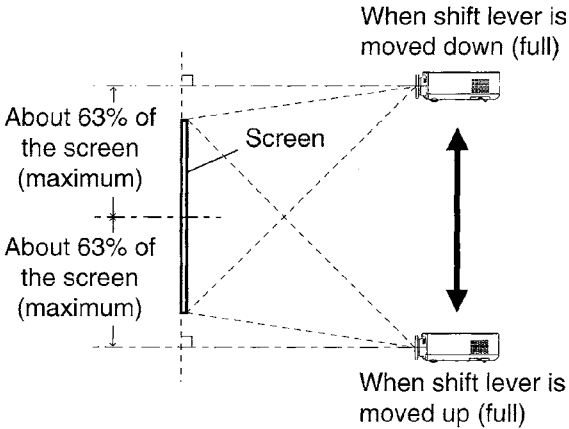

• Horizontal lens shift

About 25% of the screen (maximum)

About 25% of the screen (maximum)

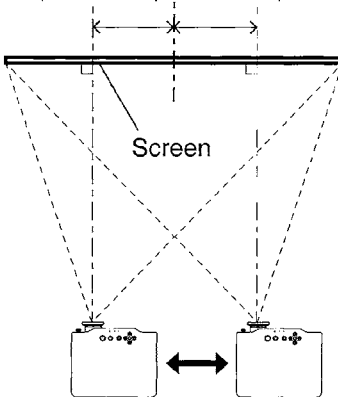

When shift lever is moved to the left (full)

When shift lever is moved to the right (full)

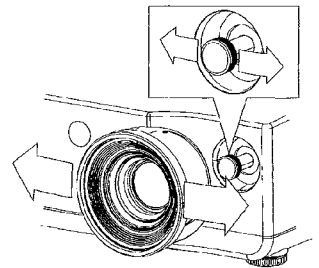

● Projector setting up range in relation to the screen

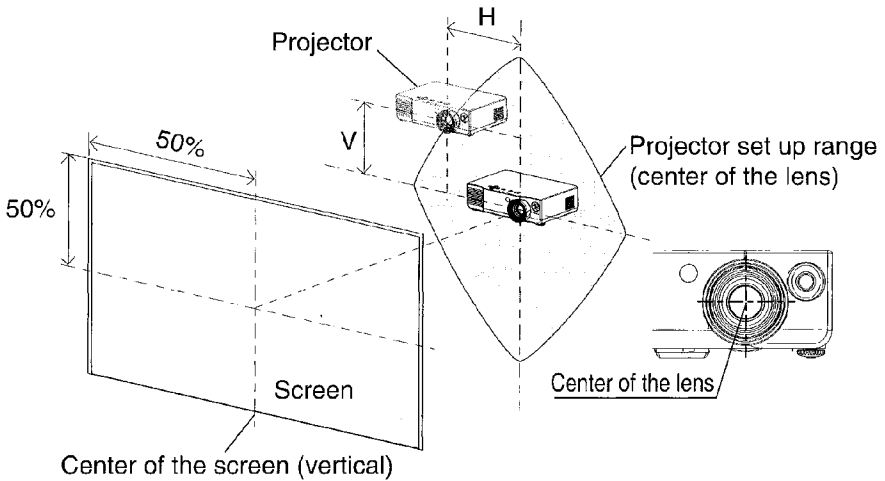

Vertical (V)	Horizontal shift range (H)	Shift lever operation range
About 63%	About 0%	When the lens has been shifted fully up or down.
About 50%	About 8%	When the center of the lens is placed at the same height as the upper or lower edge of the screen.
About 0%	About 25%	When the lens is shifted only to the right or left.

* The values in the table are for the width and the height of the screen.

NOTE:

- Turn the shift lever right to secure the shift lever.
- When the lens has been shifted fully to the right or left, you will not be able to shift the lens up or down.
When the lens has been shifted fully up or down, you will not be able to shift the lens to the right or left.
- Generally, the maximum picture quality is obtained when the lens is moved to the center (horizontally and vertically).
- When the projector is tilted vertically and keystone correction needs to be carried out, place the projector so that the center of the lens and the center of the screen (vertical) are matched.

Connections

Notes on connections

- Read the instruction manual for each peripheral device carefully before connecting it.
- Turn off the power supply for all peripheral devices before making any connections.
- If the cables necessary for connection are not included with the peripheral device or available as an option, you may need to prepare a proper cable for the device concerned.
- Refer to the list on page 64 for details on compatible signals which can be input to the projector.
- An audio system circuit is not provided with this projector. Connect the audio output of the connected equipment to a separate audio system.

Connecting to video equipment

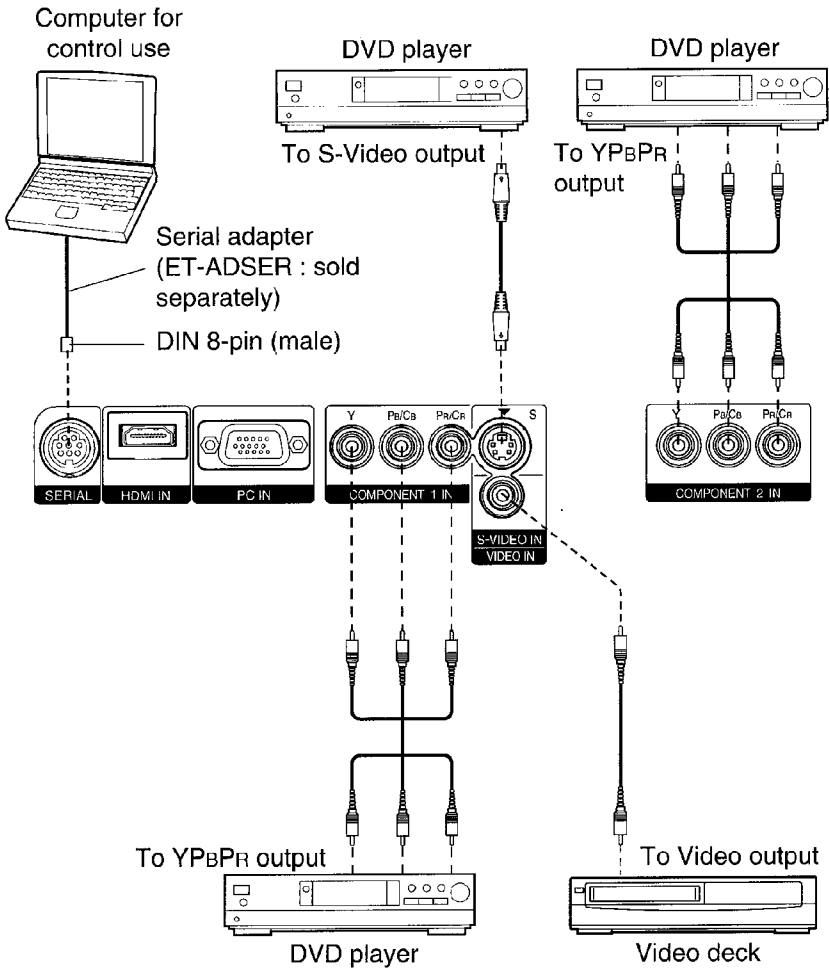

Connecting to equipment compatible with HDMI

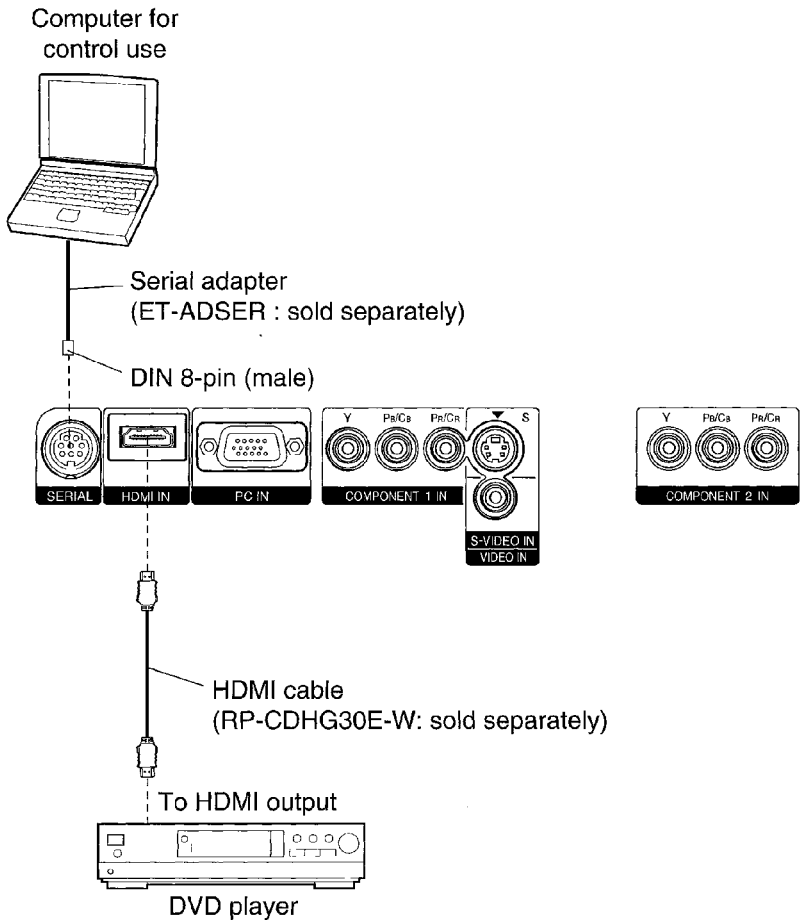

NOTE:

- Be sure to use an HDMI cable which conforms to HDMI specifications. If inappropriate cables are used, the connected equipment may not operate correctly.
- This projector can be connected to HDMI and DVI equipment, but some equipment may not operate correctly, for example images may not appear.

Connecting to computer

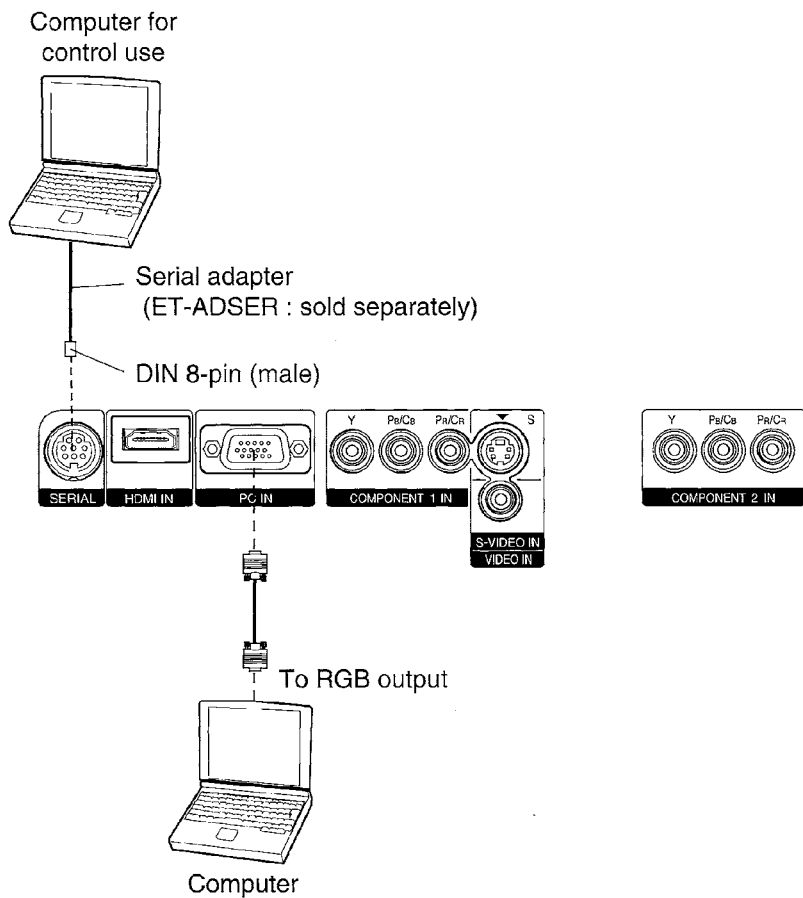

Preparation for the remote control unit

① Open the cover.

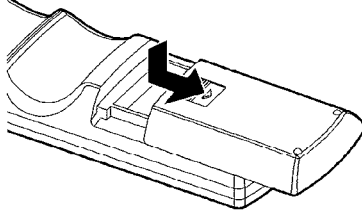

② Insert the batteries so that the polarities are correct, and then close the cover.

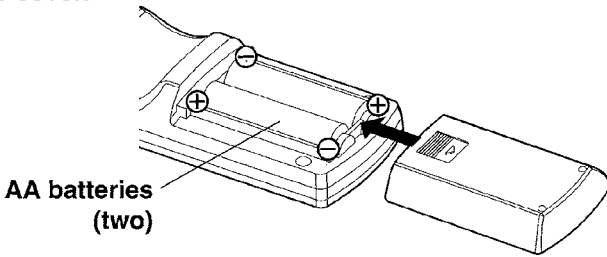

NOTE:

- Do not drop the remote control unit.
- Keep the remote control unit away from liquids.
- Remove the batteries if not using the remote control unit for long periods.
- Do not use rechargeable batteries.

Operating range

If the remote control unit is held so that it is facing directly in front of the remote control signal receptor, the operating range is within approximately 7 m (23') from the surfaces of the receptor. Furthermore, the remote control unit can be operated from an angle of $\pm 30^\circ$ to the left or right and $\pm 15^\circ$ above or below the receptor.

NOTE:

- If the buttons on the remote control unit are kept pressed, the battery power will be consumed rapidly.
- If there are any obstacles in between the remote control unit and the receptor, the remote control unit may not operate correctly.
- If strong light is allowed to shine onto the remote control signal receptor, correct projector operation may not be possible. Place the projector as far away from light sources as possible.
- If facing the remote control unit toward the screen to operate the projector, the operating range of the remote control unit will be limited by the amount of light reflection loss caused by the characteristics of the screen used.

Turning on the power

Before turning on the power

1. Ensure that all peripheral devices are connected properly.
2. Connect the accessory power cord.
3. Remove the lens cover.

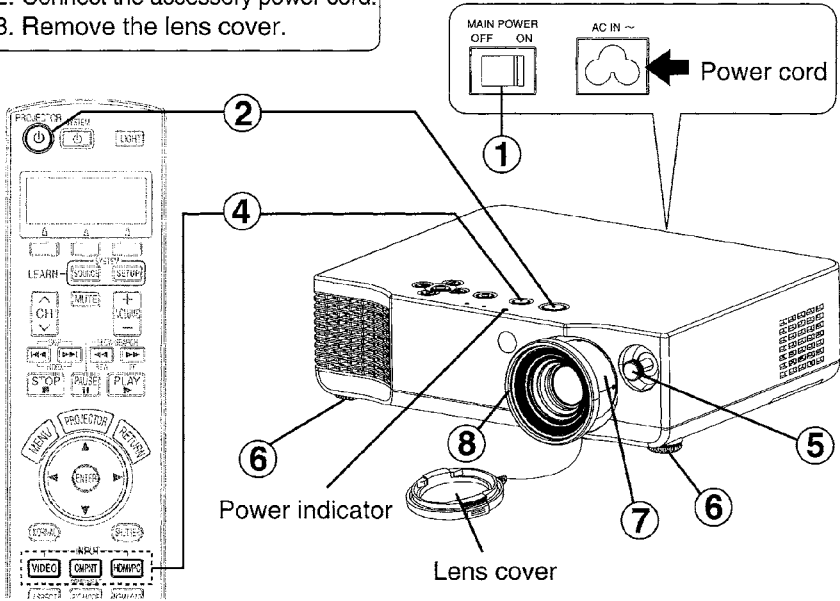

1 Press the MAIN POWER switch to turn on the power.

- The power indicator on the projector will illuminate red.

2 Press the POWER button.

- The power indicator on the projector will flash green. After a short period, the indicator will illuminate green, and the startup logo will be displayed. If you would like the startup logo not to be displayed, set "STARTUP LOGO" to "OFF". (Refer to page 52.)

3 Turn on the power of all connected devices.

- Start the play function of a device such as a DVD player.

NOTE:

- A rattling sound may be heard when the power is turned on, and a tinkling sound may be heard when the lamp unit is turned on, but these are not signs of malfunctions.

4 Press the input select button to select the input signal.

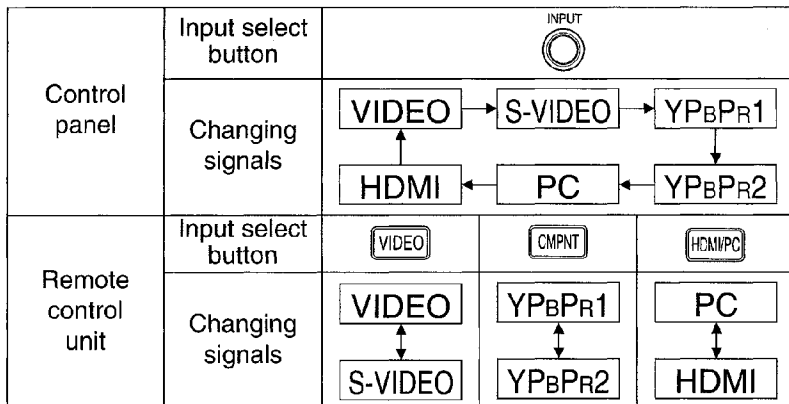

- A picture will be projected in accordance with the selected input signal.

Follow the procedure below when you set the projector up first, and when you change the setup place.

5 Adjusting the lens shift

- Use the shift lever to adjust the position of the projected image.
- Turn the shift lever right to secure the shift lever, and left to release the shift lever. Do not pull the shift lever while adjusting the lens shift.

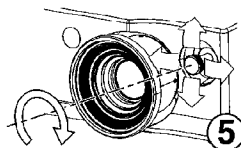

6 Adjusting the angle

- The position of the projected image (upward and downward) can be fine adjusted by turning the front adjustable legs.
- When adjusting the legs, be careful of the hot air which comes out of the air outlet port.
- If the projected image contains keystone distortion, adjust "KEystone" in the "POSITION" menu (refer to page 49 for details).

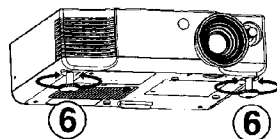

7 Adjusting the size

- Turn the zoom ring to adjust the size of the projected image.

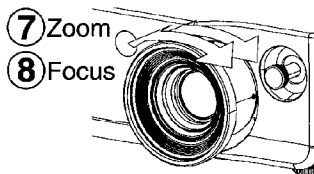

8 Adjusting the focus

- Turn the focus ring to adjust the focus of the projected image.

Turning off the power

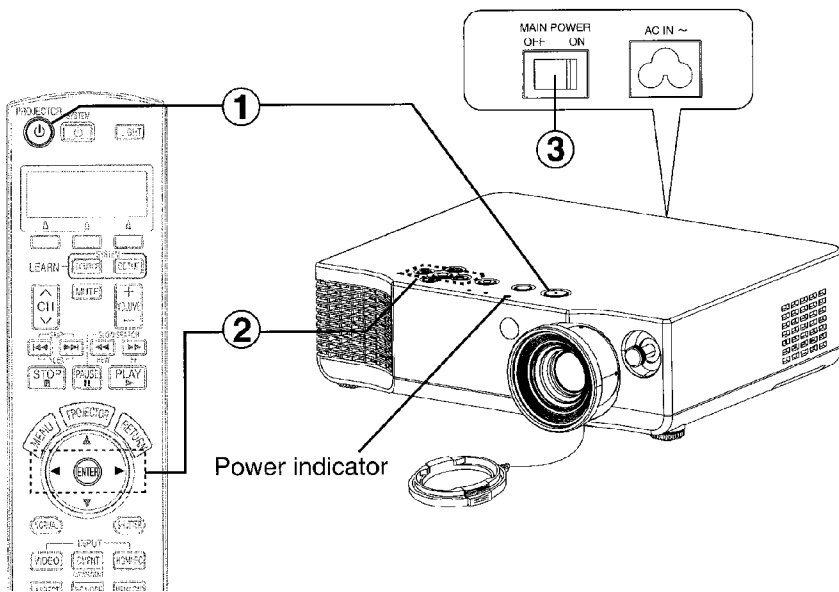

- 1 Press the POWER button.**
- A confirmation screen is displayed on the screen.

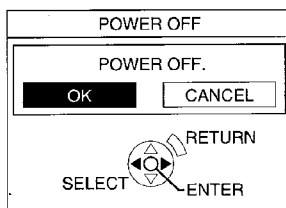

- 2 Press the ◀ or ▶ button to select “OK”, and then press the ENTER button.**
- The lamp unit will switch off and the picture will stop being projected. (The power indicator on the projector will illuminate orange while the cooling fan is still operating.)
- 3 Press the MAIN POWER switch to turn off the power after the power indicator on the projector illuminates red.**
- Do not cut power to the projector in any way while the cooling fan is still operating. Be careful not to switch off the MAIN POWER switch of the projector or unplug the power cord from the wall outlet.

NOTE:

- During projection of an image, the cooling fan will operate, emitting a small noise as it operates. This noise may change depending on the ambient temperature. Turning the lamp on or off will cause this noise to increase a little.
- By using the “OPTION” menu to set “LAMP POWER” to “LOW”, the operating sound of the fan can be reduced. (Refer to page 53.)
- You can also turn off the power by pressing the POWER button twice or by holding it down for at least 0.5 seconds.
- When the projector is in standby mode (the power indicator on the projector is illuminated red), the projector continues to draw approximately 0.08 W of power even when the cooling fan has stopped.

Power indicator

Power indicator status		Projector status
Red	Illuminated	The projector is in standby mode and image projection is possible by pressing the POWER button.
Green	Flashing	The projector is preparing for projection after the power is turned on while the power indicator is illuminated red. (After a short period, a picture will be projected.)
	Illuminated	A picture is being projected.
Orange	Illuminated	The lamp is cooling down after the power is turned off. (The cooling fan is operating.)
	Flashing	The projector is preparing for projection after the power is turned on while the power indicator is illuminated orange. (After a short period, a picture will be projected.)

Setting the aspect ratio (ASPECT)

This projector allows you to change the aspect ratio to match the type of input signal.

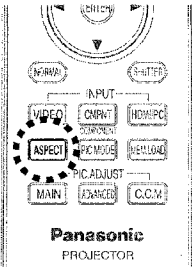

Press the ASPECT button.

- Pressing the ASPECT button will change the aspect ratio according to the successive settings shown below.
- Refer to the illustrations in the table for assistance in selecting a suitable aspect ratio.

S-VIDEO/VIDEO/ YPbPr1/YPbPr2	JUST→4:3→16:9→14:9→ZOOM1→ZOOM2
	[When an NTSC, 525i (480i) or 525p (480p) YPbPr signal is being input] AUTO→4:3→16:9→JUST→ZOOM
PC	4:3→16:9→V SCROLL **"V SCROLL" cannot be set when a VGA or SVGA signal is being input.
HDMI	4:3→16:9
	[When a 525p (480p) or 625p (576p) signal is being input] 4:3→16:9→JUST→ZOOM

ASPECT	Input signal	Projected image
4:3		4:3
16:9		Horizontal expansion of projected image

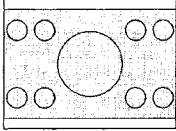
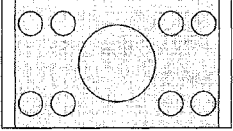
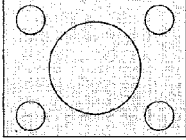
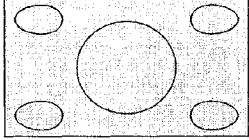
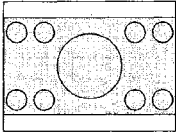
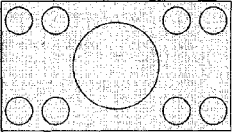
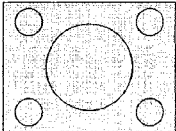
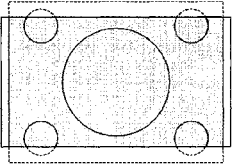
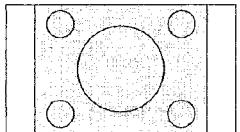
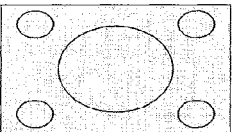
ASPECT	Input signal	Projected image
14:9		Expansion preserves original ratio 
JUST		Horizontal expansion of projected image (Center of image is less distorted.) 
ZOOM, ZOOM1 ZOOM2 (“ZOOM2” is for 2.35 : 1 letterbox signals.)		Expansion preserves original ratio 
V SCROLL (XGA/MXGA/SXGA/ WIDE768 only)		A picture is projected without expansion or reduction. 
H-FIT [1 125 (1 080) /60i, 1 125 (1 080) /50i, 1 125 (1 080) /24p, 750 (720) /60p and 750 (720) /50p signals only]		Horizontal expansion of projected image 

- The aspect ratios for the following signals will be switched between 16:9 and “H-FIT”. (Refer to page 64.)
1 125 (1 080) /60i, 1 125 (1 080) /50i, 1 125 (1 080) /24p, 750 (720) /60p, 750 (720) /50p
- The aspect ratios for the following signals are fixed, and cannot be changed.
WIDE 480/600/720/768/768-2
*WIDE768 signals can be set to “V SCROLL”.

- When “WSS” is set to “ON”(page 49), the projector switches the aspect ratio automatically if the input signal has a detector signal.
- “WIDE” is displayed on the screen when “ASPECT” is set automatically (when “WSS” is set to “ON”). Press the ASPECT button to switch the aspect ratio.
- “AUTO” will be displayed according to the type of the signals being input. When set to “AUTO”, the projector switches the aspect ratio automatically if the input signal has a detector signal.
- When set to “V SCROLL”, vertical position can be adjusted by pressing the ▼ and ▲ buttons (close the menu screen before adjusting the vertical position).

NOTE:

- If a selected mode does not match the aspect ratio of the input signal, it may affect the quality of viewing of the original picture.
- If using this projector in places such as cafes or hotels to display programs for a commercial purpose or for public presentation, note that if the aspect ratio selection function is used to change the aspect ratio of the screen picture, you may be infringing the rights of the original copyright owner for that program under copyright protection laws.
- If a 4:3 picture is projected onto a 16:9 screen, distortion may occur around the edges of the picture so that part of the picture is no longer visible. Programs which have 4:3 aspect ratios should be viewed in 4:3 mode to give proper consideration to the aims and intentions of the original program’s creator.
- Image sizes such as Cinema-Vision that project wider than the 16:9 ratio will have narrow black fields at the top and bottom.
- You can also change the aspect ratio from the “POSITION” menu.

Selecting the picture mode (PIC. MODE)

You can select the appropriate picture mode for the type of projected image.

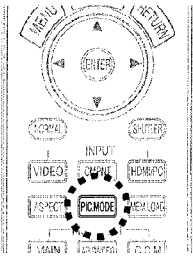

Press the PIC. MODE button.

- Pressing the PIC. MODE button will change the picture mode.

NORMALWhen watching various image sources.

DYNAMICWhen the projector is used in a bright room.

CINEMA1When watching movies. The projected image will be refined. This mode was well tuned to the look of Hollywood movie.

CINEMA2When watching movies. The projected images will be deep and rich.

CINEMA3When watching movies which have vivid colors such as action movies and animations. The projected images will be clearer and brighter.

VIDEOWhen watching sports and music programs.

NATURALTo reproduce the color of the image faithfully from the image source.

NOTE:

- The picture mode can also be selected from “PICTURE MODE” in the “PICTURE” menu.
- When the “PICTURE MODE” menu is selected, the settings will switch automatically to the last “PROFILE” settings (page 36) that were used for the selected picture mode.

Turning on the button lights (LIGHT)

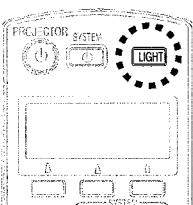

Press the LIGHT button.

- The buttons on the remote control unit will be illuminated.
- Press the LIGHT button again to turn off the button lights. The button lights will be turned off automatically when no buttons on the remote control unit are pressed for 10 seconds.

Retrieving the saved picture settings (MEM. LOAD)

If you have saved the adjusted picture settings using the “MEMORY SAVE” menu, you can retrieve the saved picture settings.

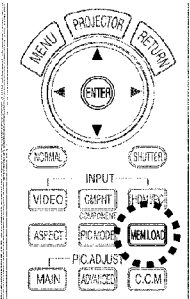

Press the MEM. LOAD button.

MEMORY1
MEMORY2
MEMORY3

- The “MEMORY LOAD” menu will be displayed.
- Press the ▲ or ▼ button to select the setting you want to retrieve, then press the ENTER button.

NOTE:

- Only the settings saved in the “MEMORY SAVE” menu will be displayed in the “MEMORY LOAD” menu. (Refer to page 47.)

Turning off the picture momentarily (SHUTTER)

The “SHUTTER” function can be used to momentarily turn off the picture when the projector is not being used for short periods of time. The projector uses less power in “SHUTTER” mode than it does in normal projection mode.

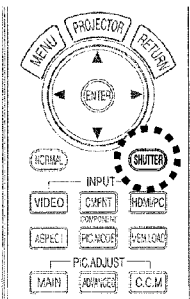

Press the SHUTTER button.

- The picture will be turned off.
- To return to normal operating mode, press any button on either the projector or remote control unit except the LIGHT button and the buttons to operate the selected device on the remote control unit. (Refer to page 17 for details.)

Displaying the “PICTURE” menu (MAIN)

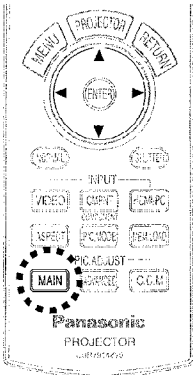

Press the MAIN button.



- The individual adjustment screen will be displayed as shown above. Press the ▲ or ▼ button to switch the item.
- Press the ◀ or ▶ button to adjust the value or change the setting.
- You can adjust “PICTURE” menu items using selective settings or the bar scale only.
- The screen display will be cleared when the MENU button or the RETURN button is pressed, or when no operation is carried out for 3 seconds.
- Refer to page 44 for details on the “PICTURE” menu.

Displaying the “ADVANCED MENU” (ADVANCED)

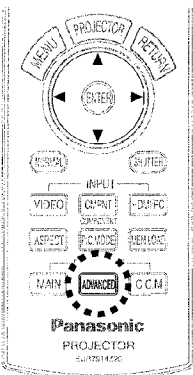

Press the ADVANCED button.

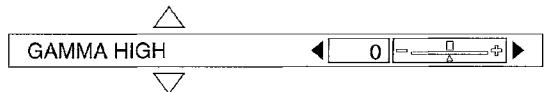

- The individual adjustment screen will be displayed as shown above. Press the ▲ or ▼ button to switch the item.
- Press the ◀ or ▶ button to adjust the value.
- You can adjust “ADVANCED MENU” items with the bar scale only.
- The screen display will be cleared when the MENU button or the RETURN button is pressed, or when no operation is carried out for 3 seconds.
- Refer to page 46 for details on the “ADVANCED MENU”.

Using the Cinema Color Management function(C.C.M)

You can adjust, save, and retrieve the settings for the selected colors of the projected image based on the selected picture mode to suit your preference.

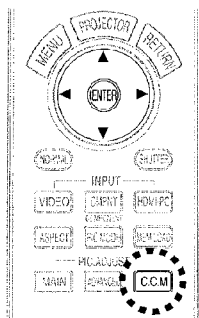

Press the ▲ or ▼ button to select an item, press the ◀ or ▶ button to change the settings, and press the ENTER button for confirmation.

Press the C.C.M button.

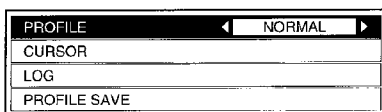

- The “COLOR MANAGEMENT” menu will be displayed.

PROFILE

- Retrieves the saved profile (color settings which have been adjusted).

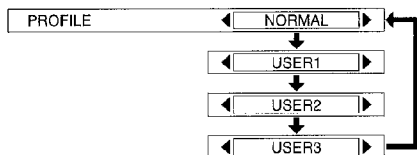

NORMAL When projecting images according to the setting of “PICTURE MODE” (page 33). This setting is the factory default setting.

USER1/2/3 These items are displayed only when “PROFILE SAVE” has been carried out. Refer to page 39 for details.

NOTE:

- Refer to page 65 for the general arrangement of the “COLOR MANAGEMENT” menu.
- You can enter the “COLOR MANAGEMENT” menu from the “ADVANCED MENU” in the “PICTURE” menu (page 46).
- When the “PICTURE MODE” menu is selected, the settings will switch automatically to the last “PROFILE” settings that were used for the selected picture mode.
- When retrieving a profile, “CURSOR” and “PROFILE SAVE” will not be displayed if the picture mode being selected does not match the picture mode which had been selected when that profile was saved. (You can only check the color setting in the “LOG” menu.)
- “LOG” and “PROFILE SAVE” are displayed only when the colors have been adjusted in “CURSOR” menu.

CURSOR

You can select a color in the projected image, and adjust the color settings. Press the ENTER button to display the cursor (B).

① Select the color you want to adjust with the cursor.

- Press the ▲, ▼, ◀ and ▶ buttons to move the cursor, and then press the ENTER button.
- The selected color (C) and the “CURSOR” menu (A) will be displayed.

② Adjust the items in the “CURSOR” menu.

- The color adjusted in the “CURSOR” menu (D) will be displayed.

COLOR Adjusts the deepness of the color.

TINT Adjusts the hue of the color.

BRIGHT Adjusts the brightness of the color.

③ Press the ENTER button to apply the adjusted color.

- The letters PROCESSING and the progress status bar will be displayed while the adjusted color is applied.
- The adjusted color settings will be saved in the “LOG” menu.

If you would like to continue to adjust another color after adjusting a color, press the MENU button or the RETURN button on the remote control unit, and then repeat the steps from step ①.

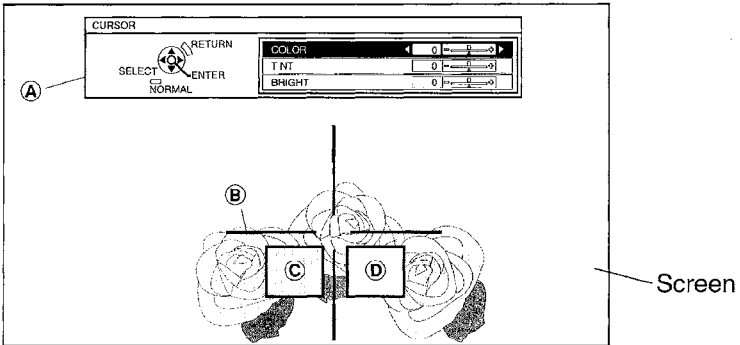

④ Press the MENU button or the RETURN button on the remote control unit twice, and then save the adjusted color settings.

- Select the “PROFILE SAVE” menu from the “COLOR MANAGEMENT” menu. The adjusted color settings will not be saved until you carry out “PROFILE SAVE”.

NOTE:

- The projected image will be paused when the cursor is displayed. Press the MENU button or the RETURN button on the remote control unit to cancel the still image. (If the “CURSOR” menu is displayed, press the MENU button or the RETURN button twice.)
- When there are same or similar colors in the projected image, these colors will also be changed.

- The colors white, gray and black cannot be adjusted.
- If the same colors are adjusted separately, these colors may not be adjusted to suit your preference.
- You can adjust a maximum of 8 colors ("POINT1-8") for each user ("USER1/2/3"). The cursor will not be displayed when 8 colors have already been adjusted.

LOG

PICTURE MODE : CINEMA1			
	COLOR	TINT	BRIGHT
POINT1	0	0	+2
POINT2	-1	0	-2
POINT3	0	+10	0
POINT4	-10	+10	-10
POINT5	-6	+5	+7
POINT6	+3	-3	+1
POINT7	0	+7	+9
POINT8	-1	+14	-4
ALL DELETE			

Selected
color



Adjusted
color



You can adjust the color settings again, or delete the settings. Press the ENTER button to display the "LOG" menu.

Press the ▲ or ▼ button to select the setting you want to adjust, and then press the ENTER button to display the selection screen.

To delete all the settings, select "ALL DELETE", and then press the ENTER button. The confirmation screen will then be displayed. Select "OK" and then press the ENTER button. All the settings in the "LOG" menu will be deleted, and the "PROFILE" setting will return to "NORMAL".



CHANGE

The "CURSOR" menu (page 37 ) will be displayed. You can adjust the color settings again.

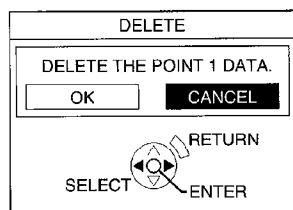

DELETE

The selected color setting will be deleted. The confirmation screen will be displayed when the ENTER button is pressed. Select "OK" to delete the settings.

PROFILE SAVE

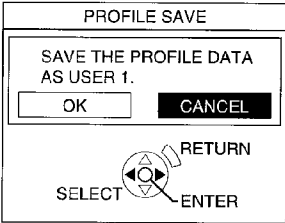
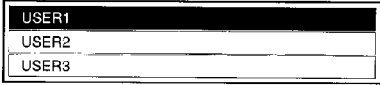

You can save the adjusted color settings.

Press the ENTER button to display the "PROFILE SAVE" menu.

Press the ▲ or ▼ button to select the number ("USER1/2/3") in which you want to save the setting, and then press the ENTER button. The confirmation screen will then be displayed. Select "OK" to save the settings.

NOTE:

- After saving the adjusted settings, the "PROFILE" setting will automatically change to the setting saved in the "PROFILE SAVE" menu. If you continue to adjust colors to make other profiles, change the "PROFILE" setting to "NORMAL" manually.
- When the "COLOR MANAGEMENT" menu is closed, or if the "PROFILE" settings are changed before the adjusted color settings have been saved, the "PROFILE SAVE" confirmation screen will be displayed. However, if you change the input signals, the adjusted color settings will not be saved.

On-screen menus

Menu screens

The various settings and adjustments for this projector can be carried out by selecting the operations from on-screen menus.

The general arrangement of these menus is shown below.

Menu screen

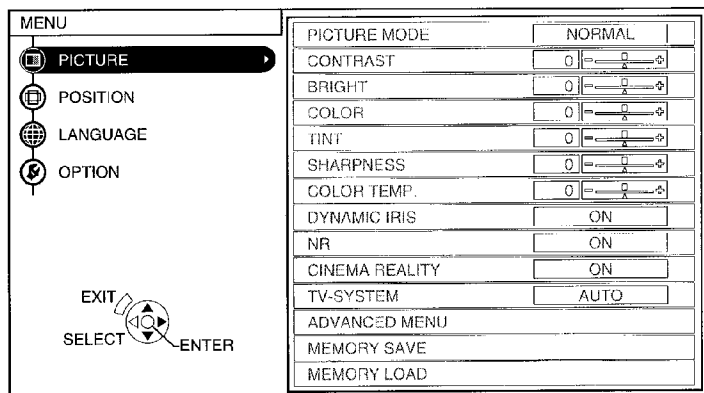

- Press the MENU button to display the menu screen.
Refer to page 42 for details on how to operate the on-screen menus.



PICTURE menu (page 44)

When an S-VIDEO/VIDEO signal is being input

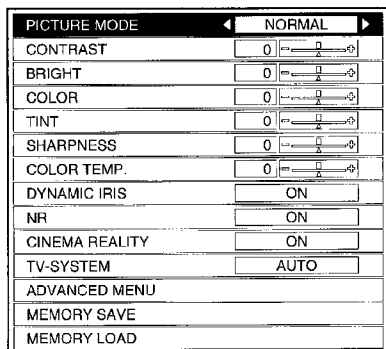

When a YPbPr/PC/HDMI signal is being input

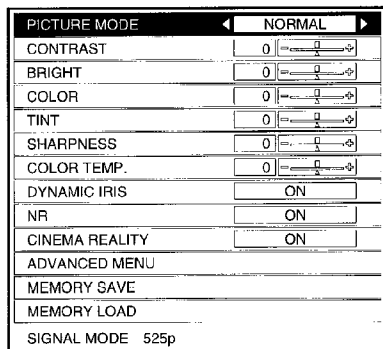



POSITION menu (page 48)

When an S-VIDEO/VIDEO signal is being input

H-POSITION	◀ 0 ▶
V-POSITION	0
ASPECT	4:3
WSS	OFF
KEYSTONE	0

When a HDMI signal is being input

H-POSITION	◀ 0 ▶
V-POSITION	0
ASPECT	4:3
OVER SCAN	ON
KEYSTONE	0

When a YPbPr signal is being input

H-POSITION	◀ 0 ▶
V-POSITION	0
CLOCK PHASE	0
ASPECT	4:3
WSS	OFF
OVER SCAN	ON
KEYSTONE	0

When a PC signal is being input

H-POSITION	◀ 0 ▶
V-POSITION	0
DOT CLOCK	0
CLOCK PHASE	0
ASPECT	4:3
KEYSTONE	0
AUTO SETUP	



LANGUAGE menu (page 50)

1/2	
DEUTSCH	
FRANÇAIS	
ESPAÑOL	
ITALIANO	
PORTUGUÊS	
SVENSKA	
NORSK	
DANSK	

2/2	
POLSKI	
ČEŠTINA	
MAGYAR	
РУССКИЙ	
ไทย	
한국어	
● ENGLISH	
中文	



OPTION menu (page 51)

OSD	◀ ON ▶
OSD DESIGN	TYPE1
OSD POSITION	CENTER
AUTO SEARCH	ON
BACK COLOR	BLUE
STARTUP LOGO	ON
DESK/CEILING	DESK
FRONT/REAR	FRONT
OFF TIMER	OFF
FAN CONTROL	NORMAL
LAMP POWER	HIGH
LAMP RUNTIME	5H

Menu operation guide

① Press the MENU button.

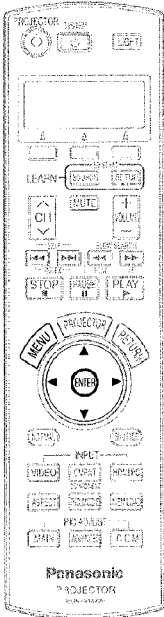

Projector control panel

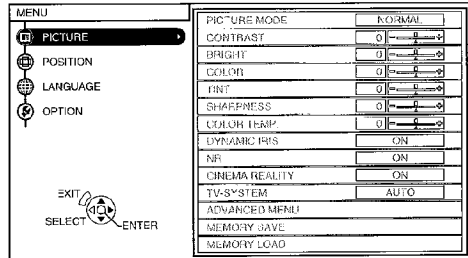
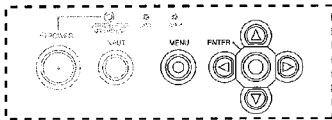

The menu screen will be displayed.

② Press the ▲ or ▼ button to select an item from the main menu on the left side.

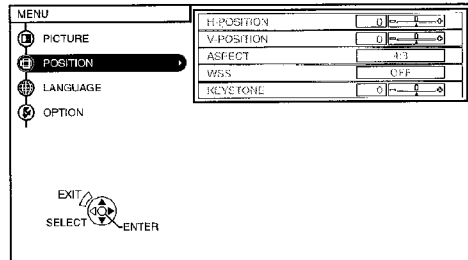

The selected item will be displayed in orange.

The sub-menu for the selected item will be displayed on the right side.

③ Press the ENTER button.

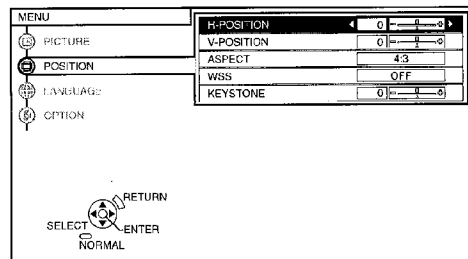

You can select an item from the sub-menu.

NOTE:

- Press the MENU button or the RETURN button on the remote control unit to return to the previous screen.

- ④ Press the ▲ or ▼ button to select an item, and then press the ◀ or ▶ button to adjust the value or change the setting.

For items with selective setting or a bar scale, the individual adjustment screen will be displayed as shown below. Press the ▲ or ▼ button to switch the item.

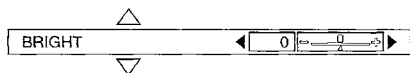

The value and setting indicator will turn green when any adjustment changes from the factory set value. For items without any selective setting or bar scale, press the ENTER button. The next screen for the item will then be displayed.

Unavailable on-screen menu items

This projector has unadjustable items and unusable functions depending on the signal being input.

When an item cannot be adjusted or a function cannot be used, the corresponding on-screen menu display does not appear, and the item or function will not work even if the ENTER button is pressed.

Returning a setting to the factory default

If you press the NORMAL button on the remote control unit, you can return settings to the factory default settings. However, the operation of this function varies depending on which screen is being displayed.

● When a menu screen is being displayed

All the items on the sub-menu which is being displayed will be returned to their factory default settings, and the value and setting indicator will appear white.

● When an individual adjustment screen is being displayed

Only the item displayed will be returned to the factory default setting, and the value and setting indicator will appear white.

NOTE:

- A triangle symbol below a bar scale indicates the factory default setting. Items which do not have this triangle symbol cannot be returned to the factory default setting. The positions of the triangle symbols vary depending on the type of signal being input.

Indicates the current adjustment value

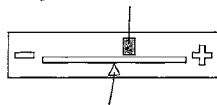

Indicates the standard factory default setting

Adjusting the picture

- ① Press the MENU button to display the menu screen.
- ② Select the "PICTURE" menu from the main menu, and then press the ENTER button.
- ③ Press the ▲ or ▼ button to select an item.
- ④ Press the ◀ or ▶ button to adjust the value or change the setting. For items with selective setting or a bar scale, the individual adjustment screen will be displayed. Press the ▲ or ▼ button to switch the item. For items without any selective setting or bar scale, press the ENTER button. The next screen for the item will then be displayed.

When an S-VIDEO/VIDEO signal is being input

PICTURE MODE ◀ NORMAL ▶	
CONTRAST	0 ◀ — 10 ▶
BRIGHT	0 ◀ — 10 ▶
COLOR	0 ◀ — 10 ▶
TINT	0 ◀ — 10 ▶
SHARPNESS	0 ◀ — 10 ▶
COLOR TEMP.	0 ◀ — 10 ▶
DYNAMIC IRIS	ON
NR	ON
CINEMA REALITY	ON
TV-SYSTEM	AUTO
ADVANCED MENU	
MEMORY SAVE	
MEMORY LOAD	

When a YPbPr/PC/HDMI signal is being input

PICTURE MODE ◀ NORMAL ▶	
CONTRAST	0 ◀ — 10 ▶
BRIGHT	0 ◀ — 10 ▶
COLOR	0 ◀ — 10 ▶
TINT	0 ◀ — 10 ▶
SHARPNESS	0 ◀ — 10 ▶
COLOR TEMP.	0 ◀ — 10 ▶
DYNAMIC IRIS	ON
NR	ON
CINEMA REALITY	ON
ADVANCED MENU	
MEMORY SAVE	
MEMORY LOAD	
SIGNAL MODE	525p

PICTURE MODE

The picture mode can be selected. Refer to page 33 for details.

CONTRAST

This adjusts the contrast of the picture. (Adjust the "BRIGHT" setting first if required before adjusting the "CONTRAST" setting.)

The picture is bright: ◀ button

The picture is dark: ▶ button

BRIGHT

This adjusts the darker areas (black areas) in the picture.

Black areas are too light: ◀ button

Dark areas are too solid: ▶ button

COLOR

(S-VIDEO/VIDEO/YPbPr/PC/HDMI only)

The color is too deep: ◀ button

The color is too pale: ▶ button

NOTE:

- When PC signals are being input, adjustment can be made only when 1 125 (1 080)/60i and 1 125 (1 080)/50i signals are being input.

TINT

(NTSC/NTSC 4.43/YPBPR/PC/HDMI only)

This adjusts the flesh tones in the picture.

The flesh tones are greenish: ◀ button

The flesh tones are reddish: ▶ button

NOTE:

- When PC signals are being input, adjustment can be made only when 1 125 (1 080)/60i and 1 125 (1 080)/50i signals are being input.

SHARPNESS

To soften the picture details:

◀ button

To sharpen the picture details:

▶ button

COLOR TEMP.

White areas are bluish: ◀ button

White areas are reddish: ▶ button

DYNAMIC IRIS



ON

The amount of light is controlled to project the images with high contrast.

OFF

“DYNAMIC IRIS” is disabled.

Noise Reduction (NR)



If the signal is of such poor quality that picture interference appears, set “NR” to “ON”. To turn off the “NR” feature, set to “OFF”.

CINEMA REALITY

[S-VIDEO/VIDEO/525i(480i) and 625i(576i) signals for YPBPR signals/1 125(1 080)/60i and 1 125(1 080)/50i signals for YPBPR, HDMI and PC signals only]

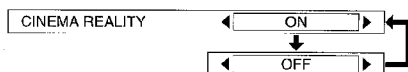

ON

Set to “ON” when you would like 24 frames per second pictures (such as movies) to project the source faithfully.

OFF

Set to “OFF” when the projected pictures have problems with captions or subtitles when the setting is “ON”.

TV-SYSTEM

(S-VIDEO/VIDEO only)

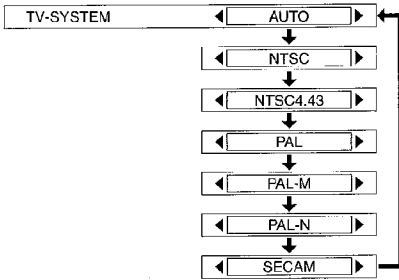

This should normally be set to “AUTO”. If the signal is of such poor quality that the correct format cannot be automatically distinguished, change the setting manually to the required TV system.

NOTE:

- When set to “AUTO”, the projector automatically distinguishes between NTSC/NTSC 4.43/PAL/PAL60/PAL-M/PAL-N/SECAM signals.

ADVANCED MENU

Picture settings can be adjusted in more detail.

Press the ENTER button to display the “ADVANCED MENU”

GAMMA HIGH	0	U
GAMMA MID	0	U
GAMMA LOW	0	U
CONTRAST R	0	U
CONTRAST G	0	U
CONTRAST B	0	U
BRIGHT R	0	U
BRIGHT G	0	U
BRIGHT B	0	U
COLOR MANAGEMENT		

GAMMA HIGH/MID/LOW

These items are for adjusting the gradation of the bright, medium and dark scenes in the projected image respectively.

CONTRAST R/G/B

These items are for adjusting the color temperature of the white areas of the projected image by changing each level.

BRIGHT R/G/B

These items are for adjusting the color temperature of the black areas of the projected image by changing each level.

COLOR MANAGEMENT

This item is for adjusting the selected colors of the projected image to suit your preference, and saving the settings. Refer to page 36 for details.

MEMORY SAVE

Press the ENTER button to display the “MEMORY SAVE” menu.

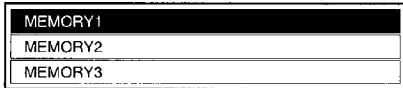

The settings adjusted in “PICTURE” menu can be saved. Press the ▲ or ▼ button to select the number (“MEMORY 1/2/3”) in which you want to save the setting, and then press the ENTER button.

The confirmation screen will then be displayed. Press the ◀ or ▶ button to select “OK” and then press the ENTER button.

The current picture setting will be saved.

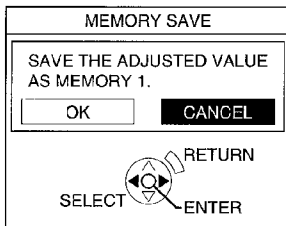

NOTE:

- You can save up to 3 settings for each of the 2 signal groups described below (up to 6 settings can be saved).

S-VIDEO, VIDEO, YPbPr, HDMI (except for VGA480 signals) and 1 125 (1 080)/60i and 1 125 (1 080)/50i signals from PCs

VGA480 HDMI signals and PC [except for 1 125 (1 080)/60i and 1 125 (1 080)/50i signals]

MEMORY LOAD

Press the ENTER button to display the “MEMORY LOAD” menu.

(If any setting is not saved in the “MEMORY SAVE” menu, the “MEMORY LOAD” menu will not be displayed.)

Refer to page 34 on how to retrieve the saved settings.

SIGNAL MODE

(PC/YPbPr/HDMI only)

This displays the type of signal which is currently being projected.

Refer to the list on page 64 for details on each type of signal.

Projecting sRGB-compatible pictures

sRGB is an international color reproduction standard (IEC61966-2-1) established by the International Electrotechnical Commission (IEC). If you would like the colors in sRGB-compatible pictures to be reproduced more faithfully, make the following settings.

- ① Select “PICTURE MODE” and set it to “NATURAL”.
- ② Press the MENU button or RETURN button on the remote control unit to display the sub-menu for the “PICTURE” menu, and then press the NORMAL button on the remote control unit.
- ③ Select “LAMP POWER” in the “OPTION” menu and set it to “HIGH”.

Adjusting the position

- 1 Press the MENU button to display the menu screen.
- 2 Select the "POSITION" menu from the main menu, and then press the ENTER button.
- 3 Press the ▲ or ▼ button to select an item.
- 4 Press the ◀ or ▶ button to adjust the value or change the setting. For items with selective setting or a bar scale, the individual adjustment screen will be displayed. Press the ▲ or ▼ button to switch the item. When the input signal is from a PC, first select "AUTO SETUP" and then press the ENTER button to initiate automatic positioning. If the optimum setting is not obtained when "AUTO SETUP" is carried out, adjust the other items.

When an S-VIDEO/VIDEO signal is being input

H-POSITION	◀ 0 ▶
V-POSITION	0
ASPECT	4:3
WSS	OFF
KEystone	0

When a HDMI signal is being input

H-POSITION	◀ 0 ▶
V-POSITION	0
ASPECT	4:3
OVER SCAN	ON
KEystone	0

When a YPbPr signal is being input

H-POSITION	◀ 0 ▶
V-POSITION	0
CLOCK PHASE	0
ASPECT	4:3
WSS	OFF
OVER SCAN	ON
KEystone	0

When a PC signal is being input

H-POSITION	◀ 0 ▶
V-POSITION	0
DOT CLOCK	0
CLOCK PHASE	0
ASPECT	4:3
KEystone	0
AUTO SETUP	

Horizontal position (H-POSITION)

To move the picture to the left: ◀ button
To move the picture to the right: ▶ button

Vertical position (V-POSITION)

To move the picture down: ◀ button
To move the picture up: ▶ button

DOT CLOCK

(PC only)

Periodic striped pattern interference (noise) may occur when a striped pattern such as the one below is projected. If this happens, press the ◀ or ▶ button to adjust so that any such noise is minimised.

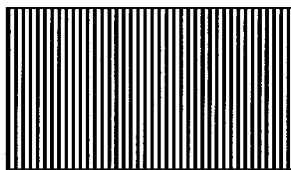

CLOCK PHASE

(PC/YPbPr only)

Adjust the "DOT CLOCK" setting first before carrying out this adjustment. Press the ◀ or ▶ button to adjust so that the noise level is least noticeable.

NOTE:

- If signals with a dot clock frequency of 108 MHz or higher are being input, interference may not be completely eliminated when the "DOT CLOCK" and "CLOCK PHASE" adjustments are carried out.
- When YPbPr signals are being input, "CLOCK PHASE" can be adjusted only when 1 125 (1 080)/60i, 1 125 (1 080)/50i, 1 125 (1 080)/24p, 750 (720)/60p or 750 (720)/50p signals are being input.

ASPECT

The aspect ratio can be selected. Refer to page 30 for details.

WSS



ON

When WSS (Wide Screen Signalling) is detected from PAL or 625i(576i) YPbPr signals, the aspect ratio will also be switched automatically.

OFF

WSS will not be detected from PAL or 625i(576i) YPbPr signals.

OVER SCAN

[525p (480p), 625p (576p), 1 125 (1 080)/60i, 1 125 (1 080)/50i, 1 125 (1 080)/24p, 750 (720)/60p and 750 (720)/50p signals for YPbPr and HDMI signals only]



Set to "OFF" when some letters or parts of a projected image not visible around the edges of the image.

KEYSTONE

When either the projector or the screen is tilted, the keystone distortion will affect the image. If the projected image contains keystone distortion, follow the procedures in the table to correct any keystone distortion. (Vertical keystone distortion correction only.)

Picture condition	Operation
	Press the ► button.
	Press the ◀ button.

NOTE:

- Vertical keystone distortion can be corrected to $\pm 30^\circ$ of the angle of tilt. However, the greater the correction amount, the more the picture quality will deteriorate, and the harder it will become to achieve a good level of focus. To obtain the best picture quality, set up the projector and screen in such a way that the amount of keystone correction required is as minimal as possible.
- The picture size will also change when correction of keystone distortion is carried out.
- The ratio of length and width of an image may become incorrect depending on the amount of the keystone correction.

- Keystone distortion of the on-screen display will not be corrected.
- Keystone distortion may remain depending on the lens shift adjustment.

AUTO SETUP

(PC only)
 “H-POSITION”, “V-POSITION”,
 “DOT CLOCK” and “CLOCK
 PHASE” are automatically adjusted
 according to the input signal.

Changing the display language

- ① Press the MENU button to display the menu screen.
- ② Select the “LANGUAGE” menu from the main menu, and then press the ENTER button.
- ③ Press the ▲ or ▼ button to select a language, and then press the ENTER button.

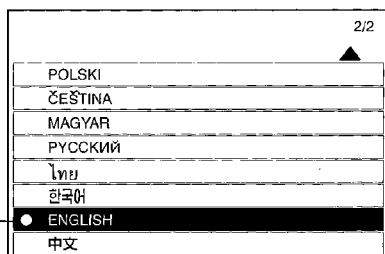
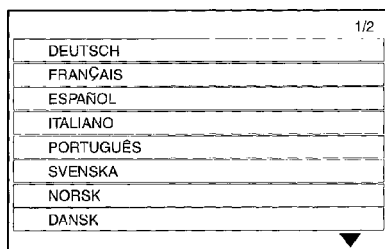

Indicates the language which is currently set

Option settings

- 1 Press the MENU button to display the menu screen.
- 2 Select the "OPTION" menu from the main menu, and then press the ENTER button.
- 3 Press the ▲ or ▼ button to select an item.
- 4 Press the ◀ or ▶ button to change the setting.

OSD	ON
OSD DESIGN	TYPE1
OSD POSITION	CENTER
AUTO SEARCH	ON
BACK COLOR	BLUE
STARTUP LOGO	ON
DESK/CEILING	DESK
FRONT/REAR	FRONT
OFF TIMER	OFF
FAN CONTROL	NORMAL
LAMP POWER	HIGH
LAMP RUNTIME	5H

OSD

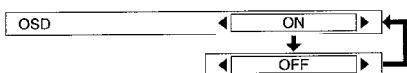

ON

The signal name is displayed in the top-right corner of the screen when the input signal is changed.

OFF

Use this setting when you do not want the signal name to be displayed.

NOTE:

- The setting for "TV-SYSTEM" will also be displayed when an S-VIDEO/VIDEO signal is being input.

OSD DESIGN



You can select the background for the OSD from 3 types.

TYPE1

Transparent black

TYPE2

Solid blue

TYPE3

Transparent navy blue

OSD POSITION

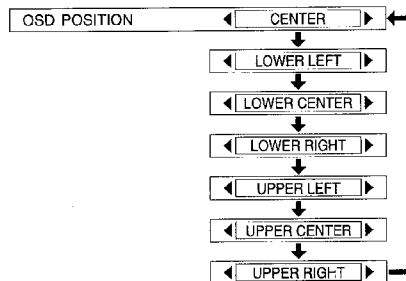

You can select the position where the OSD is displayed.

AUTO SEARCH



This should normally be set to "ON".

ON

When the power is turned on, the projector detects which signal is being input, and uses that signal for projection.

OFF

Use this setting when you do not want the signal source to be changed automatically when the power is turned on.

BACK COLOR



This sets the color which is projected onto the screen when no signal is being input to the projector.

STARTUP LOGO

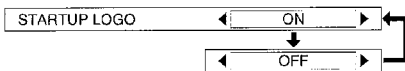

ON

The "Panasonic" logo will be displayed when the power is turned on.

OFF

The "Panasonic" logo will not be displayed when the power is turned on.

DESK/CEILING

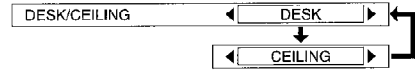

This setting should be changed in accordance with the projector setting-up method. (Refer to page 18.)

DESK

When the projector is placed on a desk or similar.

CEILING

When the projector is suspended from a ceiling using the ceiling bracket (sold separately).

FRONT/REAR

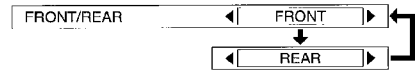

This setting should be changed in accordance with the projector setting-up method. (Refer to page 18.)

FRONT

When the projector is placed in front of a screen.

REAR

When using a translucent screen.

OFF TIMER

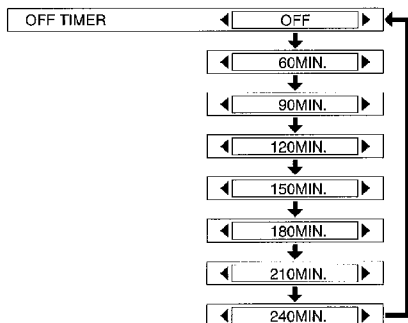

The projector will return to standby mode after the duration of the period you set has passed. The period can be set from 60 minutes to 240 minutes in 30 minute intervals. The remaining time will be displayed 3 minutes before the projector returns to standby mode. The setting will be cancelled if set to “OFF” before reaching the duration of the period you set.

FAN CONTROL



Set “FAN CONTROL” to “HIGH”, when using this projector at high elevations (above 1 400 m) only.

LAMP POWER

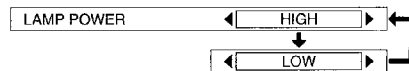

This setting changes the lamp brightness. When set to “LOW”, the luminance of the lamp is reduced, but the projector uses less power, and the operating noise is also reduced.

The “LOW” setting is recommended for narrow rooms where a high picture luminance is not essential or for watching movies.

NOTE:

- “LAMP POWER” cannot be set when no signal is being input.

LAMP RUNTIME

This setting displays the usage time for the lamp unit which is currently being used. When replacing the lamp unit, follow the instructions on page 58, and reset “LAMP RUNTIME” to “0”.

NOTE:

- The lamp’s operating life varies depending on the usage conditions (such as the “LAMP POWER” setting and the number of times the power is turned on and off).

When the TEMP indicator and the LAMP indicator are illuminated

There are two indicators on the control panel of the projector which give information about the operating condition of the projector. These indicators illuminate or flash to warn you about problems that have occurred inside the projector, so if you notice that one of the indicators is on, turn off the power and check the table below for the cause of the problem.

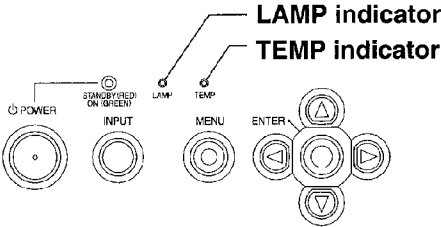

TEMP indicator		
Indicator display	Illuminated (red) (Lamp unit on)	Flashing (red) (Lamp unit off)
Problem	The surrounding temperature or the temperature inside the projector has become unusually high.	The surrounding temperature or the temperature inside the projector has become dangerously high, causing the lamp unit to automatically shut off.
Possible cause	<ul style="list-style-type: none"> • The ventilation holes may be covered. • The ambient temperature in the place of use may be too high. • The air filter may be blocked. 	
Remedy	<ul style="list-style-type: none"> • Uncover the ventilation holes. • Set up the projector in a place where the temperature is between 0 °C (32 °F) and 40 °C (104 °F) and the humidity is between 20% and 80% (with no condensation). [If you set the "FAN CONTROL" to "HIGH" (page 53), set up the projector in a place where the temperature is between 0 °C (32 °F) and 35 °C (95 °F) and the humidity is between 20% and 80% (with no condensation).] • Turn off the MAIN POWER switch by following the procedure on page 28, and then clean the air filter (refer to page 56). 	

LAMP indicator			
Indicator display	Illuminated (red)	Flashing (red)	
Problem	It is nearly time to replace the lamp unit.	An abnormality has been detected in the lamp circuit.	
Possible cause	<ul style="list-style-type: none"> Does "REPLACE LAMP" appear on the screen after the projector is turned on? 	<ul style="list-style-type: none"> The power may have been turned on straight away after it was turned off. 	<ul style="list-style-type: none"> There may be an abnormality in the lamp circuit.
Remedy	<ul style="list-style-type: none"> This occurs when the operation time for the lamp unit is nearing 2 700 hours (when "LAMP POWER" has been set to "HIGH" and when "DYNAMIC IRIS" has been set to "ON"). Ask your dealer or an Authorized Service Center to replace the lamp unit. 	<ul style="list-style-type: none"> Wait for a while until the lamp unit cools down before turning the power back on again. 	<ul style="list-style-type: none"> Turn off the MAIN POWER switch by following the procedure given on page 28, and then contact an Authorized Service Center.

NOTE:

- Be sure to turn off the MAIN POWER switch by following the procedure given in "Turning off the power" on page 28 before carrying out any of the procedures in the "Remedy" column.
- If the TEMP indicator is illuminated and the power turns off after the procedures in the "Remedy" column have been carried out, it means an abnormality has occurred. Please contact an Authorized Service Center so that the necessary repairs can be made.

Cleaning and replacing the air filter

If the air filter becomes clogged with dust, the internal temperature of the projector will rise, the TEMP indicator will illuminate and the projector's power will turn off (the TEMP indicator will flash after the power is turned off).

The air filter should be cleaned every 100 hours of use.

- ① **Turn off the MAIN POWER switch and disconnect the power code plug from the wall outlet.**

Turn off the MAIN POWER switch according to the procedure given in "Turning off the power" on page 28 before disconnecting the power code plug from the wall outlet.

- ② **Gently turn the projector upside down.**

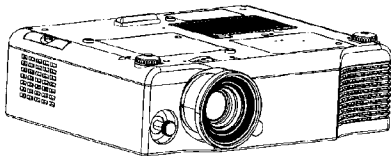

NOTE:

- Place the projector on top of a soft cloth so that it will not become scratched.

- ③ **Remove the air filter.**
Put your fingernails under the air filter and pull the air filter out of the projector.

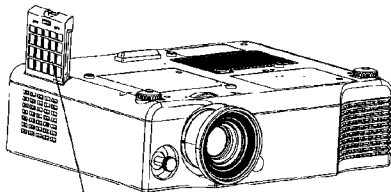

Air filter

- ④ **Clean the air filter.**

Use a vacuum cleaner to clean off any accumulated dust.

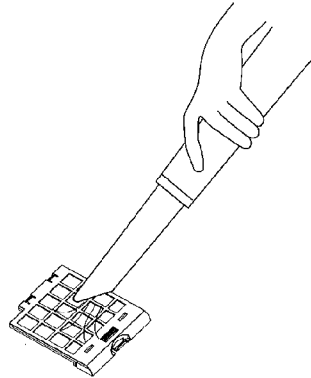

- ⑤ **Install the air filter.**

NOTE:

- Be sure to install the air filter before using the projector. If the projector is used without the air filter installed, dust and other foreign particles will be drawn into the projector, and malfunctions will result.
- If the dust cannot be removed by cleaning, it is time to replace the air filter. Please consult your dealer.

Furthermore, if the lamp unit is being replaced, replace the air filter at this time also.

Replacing the lamp unit

Warning

The lamp unit should only be replaced by a qualified technician.

When replacing the lamp, allow it to cool for at least one hour before handling it.

- The lamp cover gets very hot, and touching it can cause burns.

Notes on replacing the lamp unit

- The light generating lamp is made of glass, so dropping it or allowing it to hit hard objects may cause it to burst. Be careful when handling the lamp.
- Dispose of the removed old lamp with the same care that would be taken with a fluorescent light.
- A Phillips screwdriver is necessary for removing the lamp unit.

NOTE:

- The projector is not supplied with a replacement lamp unit. Please ask your dealer for details. Lamp unit product no.: **ET-LAE900**

CAUTION:

- Do not use any lamp unit other than the one with the product number indicated above.

Lamp unit replacement period



The lamp is a consumable product. Even when the full life of the bulb has not been exhausted, the brightness of the light will gradually decline. Therefore periodic replacement of the lamp is necessary.

The intended lamp replacement interval is 3 000 hours, but it is possible that the lamp may need to be replaced earlier due to variables such as a particular lamp's characteristics, usage conditions and the installation environment. Early preparation for lamp replacement is encouraged.

The lamp will automatically shut off after approximately 10 minutes when 3 000 hours of use have been reached because of a much greater chance of it exploding after this time.

NOTE:

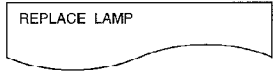
- The usage hours explained above are for when "LAMP POWER" in the "OPTION" menu has been set to "HIGH" and when "DYNAMIC IRIS" in the "PICTURE" menu has been set to "ON". When "LAMP POWER" has been set to "HIGH" and "DYNAMIC IRIS" has been set to "OFF", the usage hours will be 2 000 hours. If "LAMP POWER" is set to "LOW", the brightness of the lamp will be less and life of the lamp can be extended.
- While 3 000 hours is the intended replacement interval, it is not a period of time covered by warranty.

	On-screen display	LAMP indicator
		
More than 2 700 hours*	Displayed for 30 seconds. Pressing any button will clear the display.	Illuminates red during image projection and standby mode.
More than 3 000 hours*	Remains displayed until any button is pressed.	

* These periods of time may become shorter according to the settings of the projector.

Lamp unit replacement procedure

NOTE:

- If the lamp usage time has passed 3 000 hours (when “LAMP POWER” has been set to “HIGH” and when “DYNAMIC IRIS” has been set to “ON”), the projector will switch to standby mode after approximately 10 minutes of operation. The steps ⑦ to ⑾ on the next page should thus be completed within 10 minutes.

- ① Turn off the MAIN POWER switch according to the procedure given in “Turning off the power” on page 28, and then disconnect the power cord plug from the wall outlet and check that the area around the lamp unit has cooled down.
- ② Use a Phillips screwdriver to turn the lamp unit cover fixing screws at the bottom of the projector, and then remove the lamp unit cover.

Lamp unit cover

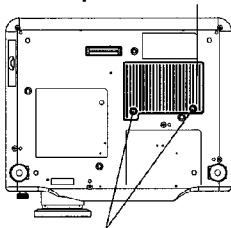

Lamp unit cover fixing screws

- ③ Use a Phillips screwdriver to loosen the two lamp unit fixing screws until the screws turn freely. Then hold the handle of the lamp unit and gently pull it out from the projector.

Lamp unit fixing screws

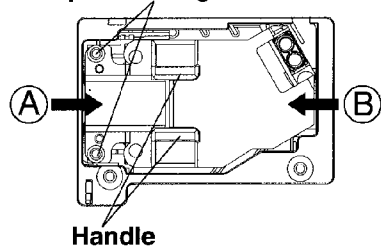

- ④ Insert the new lamp unit while making sure that the direction of insertion is correct, and then use a Phillips screwdriver to securely tighten the lamp unit fixing screws.

When inserting the new lamp unit, be sure to push it in at the point A and B .

- ⑤ Install the lamp unit cover, and then use a Phillips screwdriver to securely tighten the lamp unit cover fixing screws.
- ⑥ Insert the power cord plug into the wall outlet and then press the MAIN POWER switch.
- ⑦ Press the POWER button so that a picture is projected onto the screen.
- ⑧ Press the MENU button to display the menu screen, and then press the ▲ or ▼ button to select the “OPTION” menu.

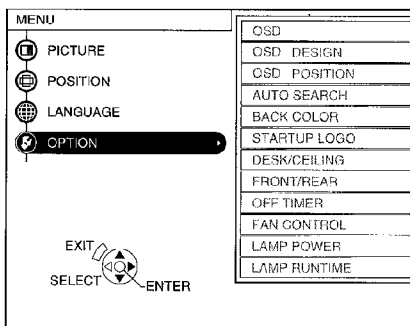

- ⑨ Press the ENTER button, and then press the ▲ or ▼ button to select “LAMP RUNTIME”.

OSD	ON
OSD DESIGN	TYPE1
OSD POSITION	CENTER
AUTO SEARCH	ON
BACK COLOR	BLUE
STARTUP LOGO	ON
DESK/CEILING	DESK
FRONT/REAR	FRONT
OFF TIMER	OFF
FAN CONTROL	NORMAL
LAMP POWER	HIGH
LAMP RUNTIME	2720H

- ⑩ Press and hold the ENTER button for approximately 3 seconds.

OSD	ON
OSD DESIGN	TYPE1
OSD POSITION	CENTER
AUTO SEARCH	ON
BACK COLOR	BLUE
STARTUP LOGO	ON
DESK/CEILING	DESK
FRONT/REAR	FRONT
OFF TIMER	OFF
FAN CONTROL	NORMAL
LAMP POWER	HIGH
TIME RESET	[POWER OFF]

The “LAMP RUNTIME” will change to “TIME RESET [POWER OFF]”.

- If the MENU button or the RETURN button on the remote control unit is pressed, the lamp time resetting screen will be cancelled.
- ⑪ Turn off the power.

This will reset the cumulative usage time for the lamp unit to zero. Refer to page 28 for details on how to turn off the power.

NOTE:

- Be sure to install the lamp unit and the lamp unit cover securely. If they are not securely installed, it may cause the protection circuit to operate so that the power cannot be turned on.

Before calling for service

Before calling for service, check the following points.

Problem	Possible cause	Page
Power does not turn on.	● The power cord may not be connected.	–
	● The MAIN POWER switch is turned off.	–
	● The main power supply is not being supplied to the wall outlet.	–
	● TEMP indicator is illuminated or flashing.	54
	● LAMP indicator is illuminated or flashing.	55
	● The lamp unit cover has not been securely installed.	–
No picture appears.	● The video signal input source may not be connected properly.	–
	● The input selection setting may not be correct.	27
	● The “BRIGHT” adjustment setting may be at the minimum possible setting.	44
	● The “SHUTTER” function may be in use.	34
The picture is fuzzy.	● The lens cover may still be attached to the lens.	–
	● The lens focus may not have been set correctly.	27
	● The projector may not be at the correct distance from the screen.	19
	● The lens may be dirty.	–
	● The projector may be tilted too much.	19
The color is pale or grayish.	● “COLOR” or “TINT” adjustment may be incorrect.	44, 45
	● The input source which is connected to the projector may not be adjusted correctly.	–
The remote control unit does not operate.	● The batteries may be weak.	–
	● The batteries may not be inserted correctly.	25
	● The remote control signal receptor on the projector may be obstructed.	25
	● The remote control unit may be out of the operation range.	25
The picture does not display correctly.	● The signal format (“TV-SYSTEM”) may not be set correctly.	46
	● There may be a problem with the video tape or other signal source.	–
	● A signal which is not compatible with the projector may be being input.	64

Problem	Possible cause	Page
Picture from computer does not appear.	<ul style="list-style-type: none"> ● The cable may be too long. ● The external video output for the laptop computer may not be set correctly. (You may be able to change the external output settings by pressing the [Fn]+[F3] or [Fn]+[F10] keys simultaneously. The actual method varies depending on the type of computer, so refer to the documentation provided with your computer for further details.) 	<p>—</p> <p>—</p>

Cleaning and maintenance

Before carrying out cleaning and maintenance, be sure to disconnect the power cord plug from the wall outlet.

Wipe the cabinet with a soft, dry cloth.

If the cabinet is particularly dirty, soak the cloth in water with a small amount of neutral detergent in it, squeeze the cloth very well, and then wipe the cabinet. After cleaning, wipe the cabinet dry with a dry cloth. If using a chemically-treated cloth, read the instructions supplied with the cloth before use.

Do not wipe the lens with a cloth that is dusty or which produces lint.

If any dust or lint gets onto the lens, such dust or lint will be magnified and projected onto the screen. Use a blower to clean any dust and lint from the lens surface, or use a soft cloth to wipe off any dust or lint.

Specifications

Power supply:	100 V - 240 V ~, 50 Hz/60 Hz
Power consumption:	180 W [During standby (when fan is stopped): Approx. 0.08 W]
Amps:	2.2 A - 1.0 A
<hr/>	
LCD panel:	
Panel size (diagonal):	0.7 type (17.78 mm)
Aspect ratio:	16:9
Display method:	3 transparent LCD panels (RGB)
Drive method:	Active matrix method
Pixels:	921 600 (1 280 x 720) x 3 panels
<hr/>	
Lens:	Manual zoom (2x) / Manual focus F 1.9 - 3.1, f 21.7 mm - 43.1 mm
<hr/>	
Lamp:	UHM lamp (130 W)
<hr/>	
Luminosity:	1 100 lm
<hr/>	
Scanning frequency(for RGB signals):	
Horizontal scanning frequency:	30 kHz - 70 kHz
Vertical scanning frequency:	50 Hz - 87 Hz
Dot clock frequency:	Less than 108 MHz
<hr/>	
YPbPr signals:	525i (480i), 525p (480p), 625i (576i), 625p (576p), 1 125 (1 080)/60i, 1 125 (1 080)/50i, 1 125 (1 080)/24p, 750 (720)/60p, 750 (720)/50p
<hr/>	
Color system:	7 (NTSC/NTSC 4.43/PAL/PAL-M/PAL-N/ PAL60/SECAM)
<hr/>	
Projection size:	1 016 mm - 5 080 mm (40" - 200")
<hr/>	
Throw distance:	1.2 m - 12.4 m (3'11" - 40'8")
<hr/>	
Screen aspect ratio:	16:9
<hr/>	
Installation:	Front/Rear/Ceiling/Desk (Menu selection method)
<hr/>	
Connectors	
S-VIDEO IN:	Single-line, Mini DIN 4-pin Y: 1.0 V [p-p], C: 0.286 V [p-p], 75 Ω
VIDEO IN:	Single-line, RCA pin jack 1.0 V [p-p], 75 Ω
PC IN:	
RGB:	Single-line, D-sub HD 15-pin (female)
R.G.B.:	0.7 V [p-p], 75 Ω
G.SYNC:	1.0 V [p-p], 75 Ω
HD/SYNC:	TTL high impedance, automatic positive/negative polarity compatible
VD:	TTL high impedance, automatic positive/negative polarity compatible

COMPONENT IN: Y, PB/CB, PR/CR Y: PB,PR (CB,CR): HDMI IN: SERIAL:	Dual-line, RCA pin jack x 3 1.0 V [p-p] (Including sync), 75 Ω 0.7 V [p-p], 75 Ω Single-line, 19-pin HDMI connector DIN 8-pin RS-232C compatible
Cabinet:	Moulded plastic (ABS/PC)
Dimensions:	
Width:	335 mm (13-3/16")
Height:	104 mm (4-3/32")
Length:	270 mm (10-5/8") (Not including lens)
Weight:	3.6 kg (7.9 lbs.)
Operating environment:	
Temperature:	0 °C - 40 °C (32 °F - 104 °F) [When the "FAN CONTROL" is set to "HIGH" (page 53): 0 °C - 35 °C (32 °F - 95 °F)]
Humidity:	20% - 80% (no condensation)
Certifications:	UL60950, C-UL FCC Class B
<Remote control unit>	
Power supply:	3 V DC (AA battery x2)
Operating range:	Approx. 7 m (23') (when operated directly in front of signal receptor)
Weight:	170 g (6.0 ozs.) (including batteries)
Dimensions:	
Width:	52 mm (2-1/32")
Length:	200 mm (7-27/32")
Height:	28.5 mm (1-3/32") (Not including the projection parts)
<Options>	
Ceiling bracket	ET-PKE700
Ceiling bracket (for low ceilings)	ET-PKE300
Projection screen	ET-SRW90CT
Serial adapter (DIN 8-pin/D-sub 9-pin)	ET-ADSER

Appendix

List of compatible signals

Mode	Display resolution (dots)*1	Scanning frequency		Dot clock frequency (MHz)	Picture quality*2	Format
		H (kHz)	V (Hz)			
NTSC/NTSC4.43/ PAL-M/PAL60	720 x 480i	15.7	59.9		A	Video/S-Video
PAL/PAL-N/SECAM	720 x 576i	15.6	50.0		A	Video/S-Video
525i (480i)	720 x 480i	15.7	59.9	13.5	A	YPbPr
625i (576i)	720 x 576i	15.6	50.0	13.5	A	YPbPr
525p (480p)	720 x 483	31.5	59.9	27.0	A	YPbPr/HDMI
625p (576p)	720 x 576	31.3	50.0	27.0	A	YPbPr/HDMI
1 125 (1 080)/60i	1 920 x 1 080i	33.8	60.0	74.3	AA	YPbPr/PC/HDMI
1 125 (1 080)/50i	1 920 x 1 080i	28.1	50.0	74.3	AA	YPbPr/PC/HDMI
1 125 (1 080)/24p	1 920 x 1 080	27.0	24.0	74.3	AA	YPbPr/HDMI
750 (720)/60p	1 280 x 720	45.0	60.0	74.3	AA	YPbPr/HDMI
750 (720)/50p	1 280 x 720	45.0	50.0	74.3	AA	YPbPr/HDMI
VGA480	640 x 480	31.5	59.9	25.2	A	PC/HDMI
	640 x 480	37.5	75.0	31.5	A	PC
	640 x 480	43.3	85.0	36.0	A	PC
	640 x 480	72.1	138.0	62.3	A	PC
WIDE480	856 x 480	30.1	60.1	31.5	A	PC
SVGA	800 x 600	35.2	56.3	36.0	A	PC
	800 x 600	37.9	60.3	40.0	A	PC
	800 x 600	48.1	72.2	50.0	A	PC
	800 x 600	46.9	75.0	49.5	A	PC
	800 x 600	53.7	85.1	56.3	A	PC
WIDE600	1 072 x 600	37.3	59.9	51.4	A	PC
WIDE720	1 280 x 720	45.1	60.1	76.5	AA	PC
XGA	1 024 x 768	48.4	60.0	65.0	A	PC
	1 024 x 768	56.5	70.1	75.0	A	PC
	1 024 x 768	60.0	75.0	78.8	A	PC
	1 024 x 768	68.7	85.0	94.5	A	PC
	1 024 x 768	72.1	89.0	99.2	A	PC
WIDE768	1 280 x 768	45.3	56.5	76.2	A	PC
MXGA	1 152 x 864	64.0	71.2	94.2	A	PC
	1 152 x 864	67.5	74.9	108.0	A	PC
SXGA	1 280 x 1 024	64.0	60.0	108.0	A	PC
WIDE768-2	1 360 x 768	48.8	59.8	73.8	A	PC

*1 The "i" appearing after the resolution indicates an interlaced signal.

*2 The following symbols are used to indicate picture quality.

AA Maximum picture quality can be obtained.

A Signals are converted by the image processing circuit before picture is projected.

General arrangement of the "COLOR MANAGEMENT" menu

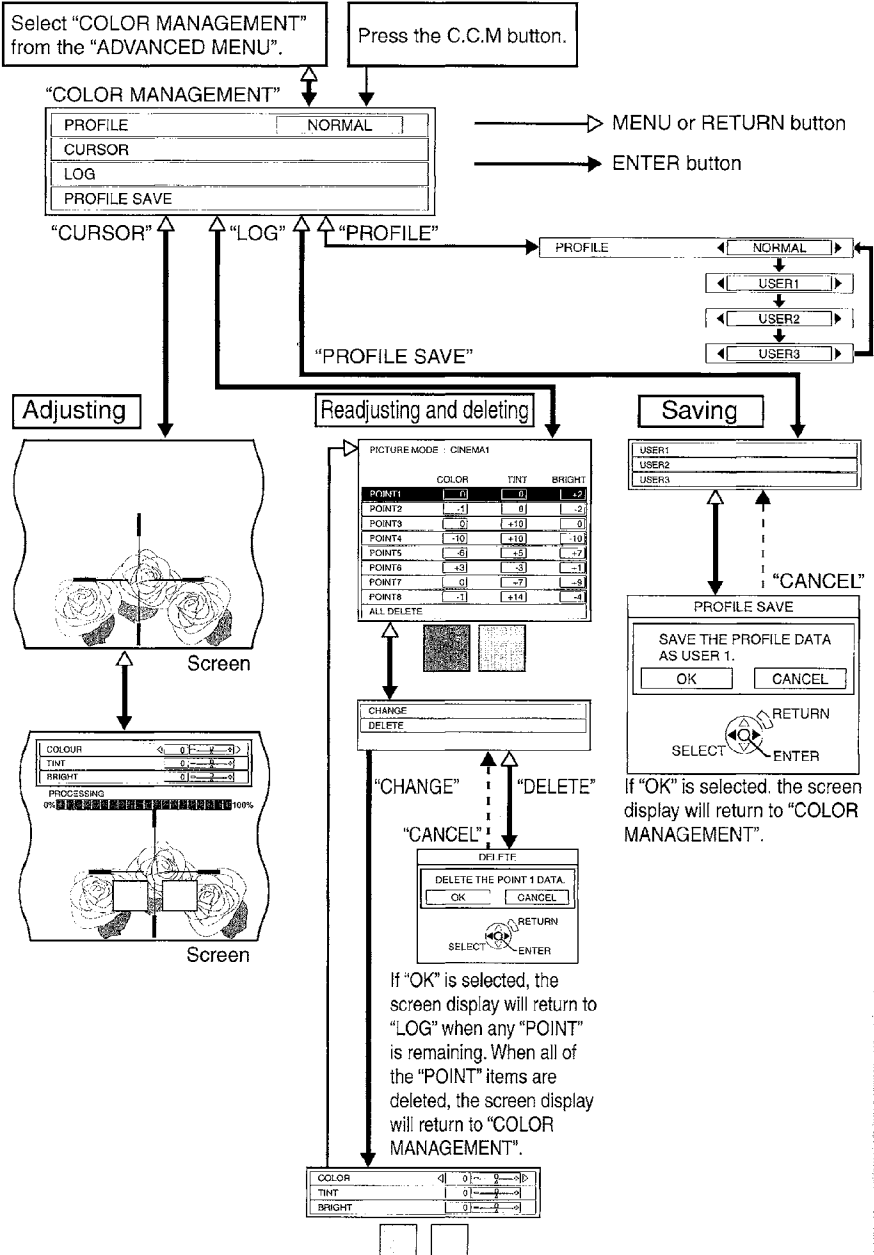

Others

Using the SERIAL connector

The serial connector which is on the connector panel of the projector conforms to the RS-232C interface specification, so that the projector can be controlled by a personal computer which is connected to this connector.

Connection

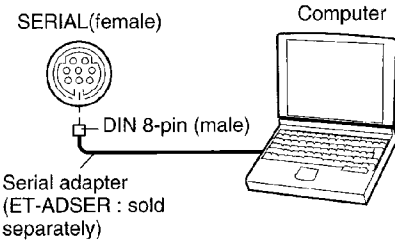

NOTE:

- You must use only RS-232C Serial Interface Cable with ferrite core, type ET-ADSER.

Pin assignments and signal names

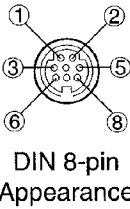

Pin No.	Signal name	Contents
③	RXD	Received data
④	GND	Earth
⑤	TXD	Transmitted data
①		Connected internally
②		
⑥		
⑦		NC
⑧		NC

Communications settings

Signal level	RS-232C
Sync. method	Asynchronous
Baud rate	9 600 bps
Parity	None
Character length	8 bits
Stop bit	1 bit
X parameter	None
S parameter	None

Basic format

The data sent from the computer to the projector is transmitted in the format shown below.

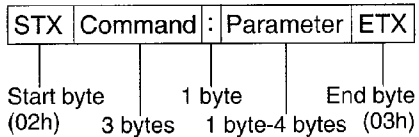

NOTE:

- The projector can not receive the command for 10 seconds after the lamp is switched on. Wait 10 seconds before sending the command.
- If sending multiple commands, check that a response has been received from the projector for one command before sending the next command.
- When a command which does not require parameters is sent, the colon (:) is not required.
- If an incorrect command is sent from the personal computer, the "ER401" command will be sent from the projector to the personal computer.

Control commands

Command	Control contents	Remarks
PON	Power ON	In standby mode, all commands other than the PON command are ignored. <ul style="list-style-type: none"> • The PON command is ignored during lamp ON control. • If a PON command is received while the cooling fan is operating after the lamp has switched off, the lamp is not turned back on again straight away, in order to protect the lamp.
POF	Power OFF	
IIS	Input signal selection	Parameter VID=VIDEO SVD=S-VIDEO RG1=PC YUV=YPBPR1 HDM=HDMI CP1=YPBPR1 CP2=YPBPR2
OSH	Shutter function	Use this command to momentarily turn off the picture. Operation will be switched between ON and OFF each time the command is sent. Do not switch operation ON and OFF after only short periods of time.
OFZ	Freeze function	The picture being projected will be paused. Parameter 0=OFF 1=ON
OMN	Menu screen	The menu screen will be displayed.
OEN	ENTER	Use this command to accept and to activate items selected in the on-screen menus.
OBK	RETURN	Use this command to return to a previous menu screen or to clear the menu screen.
OCU OCD OCL OCR	▲, ▼, ◀ and ▶ buttons	OCU= ▲ button OCD= ▼ button OCL= ◀ button OCR= ▶ button
OVM	MAIN	Use this command to display an item in the "PICTURE" menu. (page 35)
VS1	Aspect ratio selection	The aspect ratio will be switched each time the command is sent. (page 30)

(Continued on next page.)

(Continued from previous page.)

Command	Control contents	Remarks
VPM	Picture mode selection	Parameter NAT=NATURAL NOR=NORMAL DYN=DYNAMIC CN1=CINEMA1 CN2=CINEMA2 CN3=CINEMA3 VID=VIDEO (Refer to page 33 for details.)
OST	Returning to the default setting	Use this command to return the setting to the factory default. (page 43)

Inquiry commands

Command	Inquiry contents	Parameter
QPW	Power condition	000=OFF 001=ON
QIN	Input signal	VID=VIDEO SVD=S-VIDEO RG1=PC YUV=YPbPr1 HDM=HDMI CP1=YPbPr1 CP2=YPbPr2
QPM	Picture mode	NAT=NATURAL NOR=NORMAL DYN=DYNAMIC CN1=CINEMA1 CN2=CINEMA2 CN3=CINEMA3 VID=VIDEO (Refer to page 33 for details.)
QSH	Shutter function	0=OFF 1=ON
QFZ	Freeze function	0=OFF 1=ON

Cable specifications

(When connected to a personal computer)

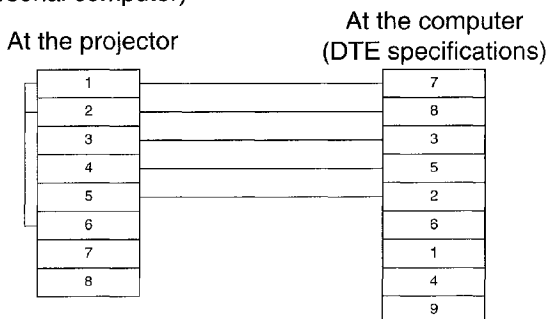

Projection dimensions calculation methods

Dimensions such as projection distances can be calculated from the screen diagonal length. (Units for calculations: m)

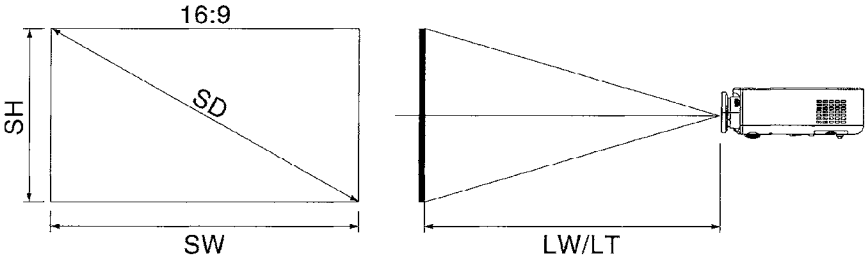

Screen Width: $SW=SD \times 0.872$

Screen Height: $SH=SD \times 0.490$

Minimum Projection Distance: $LW=1.2244 \times SD - 0.056$

Maximum Projection Distance: $LT=2.4449 \times SD - 0.056$

*The values obtained from the formulas above are approximate.

Dimensions

<Units: mm (inch)>

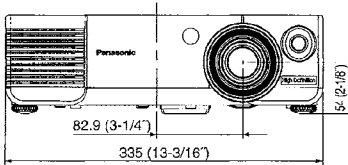
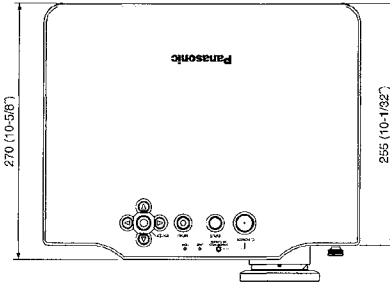

Others

Trademark acknowledgements

- VGA and XGA are trademarks of International Business Machines Corporation.
- S-VGA is a registered trademark of the Video Electronics Standards Association.
- HDMI, the HDMI logo and High-Definition Multimedia Interface are trademarks or registered trademarks of HDMI Licensing LLC.
- The font used in the on-screen displays is a Ricoh bitmap font, which is manufactured and sold by Ricoh Company, Ltd.

All other trademarks are the property of the various trademark owners.

Information on Disposal in other Countries outside the European Union



This symbol is only valid in the European Union.

If you wish to discard this product, please contact your local authorities or dealer and ask for the correct method of disposal.



These Operating Instructions are printed on recycled paper.

Panasonic®

Vidéoprojecteur à cristaux liquides

Instructions d'utilisation

Numéro de modèle **PT-AE900U**

FRANÇAIS

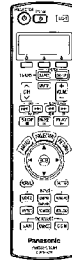
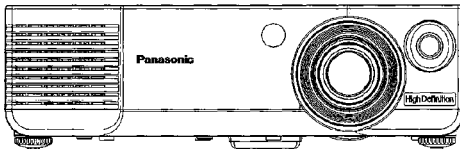

Avant d'utiliser cet appareil, lire attentivement ces instructions et conserver ce manuel pour pouvoir l'utiliser ultérieurement.

FRANÇAIS-1

Cher client Panasonic:

Ce mode d'emploi vous donne toutes les informations concernant l'utilisation de ce projecteur. Nous espérons qu'il vous aidera à utiliser au mieux votre nouvel appareil, et que votre projecteur à cristaux liquides Panasonic vous donnera entière satisfaction.

Le numéro de série du produit se trouve au bas du produit. Le noter dans l'espace prévu ci-dessous et conserver ce manuel pour le cas où des réparations seraient nécessaires à l'avenir.

Numéro de modèle: **PT-AE900U**

Numéro de série:

NOTES IMPORTANTES CONCERNANT LA SECURITE

AVERTISSEMENT: POUR REDUIRE LES RISQUES DE FEU OU DE CHOC ÉLECTRIQUE, NE PAS EXPOSER CE PRODUIT À L'EAU OU À L'HUMIDITÉ

Alimentation: Ce projecteur LCD est conçu pour fonctionner sur secteur de 100 V - 240 V, 50 Hz/60 Hz seulement.

ATTENTION: Le cordon d'alimentation secteur fourni avec le projecteur peut être utilisé uniquement pour une alimentation électrique de 125 V, 7 A maximum. Si on veut l'utiliser avec une tension ou un courant plus forts, on doit se procurer un autre cordon d'alimentation de 250 V. Si on utilise le cordon fourni sous ces conditions, risque de provoquer un incendie.



Le symbole de la flèche en forme d'éclair, dans un triangle, avertit l'utilisateur de la présence de "tensions dangereuses" à l'intérieur du produit qui peuvent être de force suffisante pour constituer un risque de choc électrique aux personnes.



Le point d'exclamation dans un triangle avertit l'utilisateur de la présence d'instructions importantes concernant l'utilisation et l'entretien (réparation) dans la littérature accompagnant le produit.

ATTENTION: Cet appareil est équipé d'une fiche de courant à trois broches avec mise à la terre. Ne pas retirer la broche de mise à la masse de la fiche.

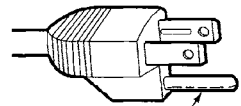

Cette fiche ne pourra être utilisée que dans une prise avec mise à la terre. Ceci est une précaution sécuritaire. S'il est impossible d'insérer la fiche dans la prise, s'adresser à un électricien. Ne pas annuler la protection de la fiche à mise à la terre.

ATTENTION:

Cet équipement a été soumis à des tests qui ont démontré que celui-ci respectait les limites spécifiées pour les appareils numériques de la classe B aux termes de la partie 15 des règles de la FCC (Federal Communications Commission U.S.A.). Ces limites ont pour objet de fournir une protection raisonnable contre les interférences nuisibles dans le cas d'une installation en milieu résidentiel. Cet équipement produit, utilise et peut rayonner de l'énergie de haute fréquence, et s'il n'est pas installé et utilisé conformément aux instructions fournies avec celui-ci, peut provoquer des interférences nuisibles aux communications radio. En outre, même en cas d'utilisation conforme, il n'est pas garanti qu'aucune interférence ne saurait survenir avec certaines installations. Si cet équipement s'avère nuire à la bonne réception d'émissions de radiophonie ou de télévision, ce que l'on pourra déterminer en mettant l'équipement successivement hors tension puis sous tension, il est conseillé de tenter de remédier au problème par l'une des méthodes suivantes :

- Réorientez ou déplacez l'antenne du récepteur ;
- Éloignez l'équipement du récepteur ;
- Branchez l'équipement dans une prise de courant située sur un circuit autre que celui qui alimente la prise de courant du récepteur ;
- Demandez conseil à votre distributeur ou à un technicien de radio/télévision expérimenté.

ATTENTION: Pour assurer la bonne conformité, utilisez uniquement des câbles d'interface blindés lorsque vous connectez des ordinateurs ou des périphériques. Toute modification non autorisée de cet équipement annulera le droit de l'utilisateur à utiliser cet équipement.

Si le port sériel est utilisé pour connecter un ordinateur personnel afin de commander le projecteur depuis l'extérieur, il faut utiliser le câble d'interface sériel en option RS-232C avec une âme en ferrite. Tout changement ou modification non autorisé à cet équipement annule l'autorité de faire fonctionner cet appareil.

AVERTISSEMENT:

Ne peut être utilisé dans une salle d'ordinateurs telle que définie dans la norme ANSI/NFPA 75 Standard for Protection of Electronic Computer/Data Processing Equipment.

Déclaration de conformité

Modèle n°: PT-AE900U

Désignation commerciale : **Panasonic**

Fabricant responsable : Panasonic Corporation of North America.

Adresse : One Panasonic Way Secaucus New Jersey 07094

Téléphone : 1-888-View-PTV(843-9788)

Cet appareil est conforme à la partie 15 des règles de la FCC (Federal Communications Commission U.S.A.) ce qui signifie : (1) que l'appareil ne produit pas d'interférences nuisibles, et (2) que l'appareil est capable de supporter sans danger les interférences reçues, y compris celles susceptibles de perturber son fonctionnement.

Sommaire

Préparatifs

NOTES IMPORTANTES

CONCERNANT LA SECURITE ...2

Précautions de sécurité6

Accessoires10

Avant l'utilisation.....11

Emplacement et fonction de
chaque élément13

Pour commencer

Réglage.....18

Méthodes de projection, Position du projecteur, Distances de projection, Etablissement d'une plage à l'aide de la fonction de décalage de direction de l'objectif

Branchements.....22

Branchement d'un équipement vidéo, Branchement d'un équipement compatible avec HDMI, Branchement à un ordinateur

Préparatifs pour la
télécommande25

Fonctionnement de base

Mise en marche de l'alimentation...26

Mise hors circuit de l'alimentation...28

Fonctions utiles

Réglage du rapport d'aspect30

Sélection du mode d'image33

Mise en circuit de l'éclairage des
touches.....33

Rappel des réglages des images
sauvegardées.....34

Mise hors circuit momentanée
de l'image34

Affichage du menu "IMAGE" ...35

Affichage du "MENU AVANÇÉ" ...35

Utilisation de la fonction Cinema
Colour Management36

Réglages

Menus à l'écran.....40

Écrans menu, Guide de fonctionnement de menu, Retour d'un réglage au réglage par défaut de l'usine

Réglage de l'image.....44

MODE IMAGE, CONTRASTE, LUMINOSITÉ, COULEUR, TEINTE, DÉTAIL, TEMP.COULEUR, MDE IRIS DYN, Réduction du bruit (NR), CINEMA REALITY, SYSTÈME-TV, MENU AVANÇÉ, SAUV. MEM., CHARG. MEM., MODE SIGNAL, Projection des images compatibles avec sRGB

Ajustement de la position48

Position horizontale, Position verticale, DOT REG, REG PHASE, ASPECT, WSS, SURBALAYAGE, COR TRAP, RÉGL AUTOMAT

Changement de la langue

d'affichage.....50

Réglages d'option51

INFO ÉCRAN, DESSIN AFFICHAGE, POSITION AFFICHAGE, RECH.ENTRÉE, COULEUR FOND, DÉMARRAGE LOGO, SOL/PLAFOND, INSTALLATION, ARRÊT COMPTEUR, VENTILATEUR, PUIS. LAMPE, DURÉE LAMPE

Entretien

Lorsque l'indicateur TEMP et
l'indicateur LAMP sont
allumés54

Nettoyage et remplacement du
filtre à air56

Remplacement du bloc de lampe...57

Avant de faire appel à un
technicien.....60

Nettoyage et entretien61

Autres

Caractéristiques62

Annexe.....64

Liste des signaux compatibles, Disposition générale du menu "GEST.COULEUR", En utilisant le connecteur SERIAL, Méthodes de calcul des dimensions de projection

Dimensions69

Marques commerciales.....70

Précautions de sécurité

AVERTISSEMENT

Si l'on remarque une émission de fumée, d'odeurs suspectes ou de bruits provenant du projecteur, débrancher la fiche du cordon d'alimentation de la prise de courant.

- Ne pas continuer d'utiliser le projecteur dans ces cas, autrement cela peut entraîner un incendie ou des chocs électriques.
- Après s'être assuré que de la fumée ne se dégage plus, s'adresser à un centre technique agréé et demander que les réparations nécessaires soient faites.
- Le fait de réparer le projecteur soi-même est très dangereux, et ne doit jamais être fait.

Ne pas installer ce projecteur dans un endroit qui n'est pas assez résistant pour supporter le poids du projecteur.

- Si l'emplacement d'installation n'est pas assez résistant, le projecteur risque de tomber et causer de graves blessures et (ou) des dommages.

Demander à un technicien qualifié d'installer le projecteur par exemple s'il est installé au plafond.

- Si l'installation n'est pas faite correctement, cela peut entraîner des blessures ou des chocs électriques.

Si de l'eau ou des objets étrangers entrent dans le projecteur, si le projecteur tombe, ou si le boîtier est endommagé, débrancher immédiatement la fiche du cordon d'alimentation de la prise de courant.

- Si l'on continue d'utiliser le projecteur dans cette condition, cela peut entraîner un incendie ou des chocs électriques.
- S'adresser à un centre technique agréé pour que les réparations nécessaires puissent être faites.

Ne pas surcharger la prise de courant.

- Si l'alimentation est surchargée (par exemple, par l'utilisation de trop d'adaptateurs), cela risque de faire surchauffer le projecteur et peut entraîner un incendie.

Ne pas retirer le capot ou le modifier.

- Des hautes tensions qui peuvent causer de graves blessures sont présentes à l'intérieur du projecteur.
- Pour toute inspection, réglage ou réparation, s'adresser à un centre technique agréé.

Nettoyer la fiche du cordon d'alimentation régulièrement afin d'éviter toute accumulation de poussière.

- Si de la poussière s'accumule sur la fiche du cordon d'alimentation, l'humidité peut endommager l'isolant et entraîner un incendie. Débrancher la fiche du cordon d'alimentation de la prise de courant et l'essuyer avec un tissu sec.
- Si le projecteur n'est pas utilisé pendant une période prolongée, débrancher la fiche du cordon d'alimentation de la prise de courant.

Faire attention à ne pas endommager le cordon d'alimentation.

- Ne pas endommager le cordon d'alimentation, ne pas le modifier, ne pas le placer sous des objets lourds, ne pas le chauffer, ne pas le placer près d'objets chauffants, ne pas le tordre, ne pas le plier ou le tirer excessivement et ne pas le rouler en boule.
- Si le cordon d'alimentation est endommagé, cela peut entraîner un incendie et des chocs électriques.
- Si le cordon d'alimentation est endommagé, le faire réparer par un centre technique agréé.

Ne pas manipuler le cordon d'alimentation avec les mains mouillées.

- Cela peut entraîner des chocs électriques.

Brancher la fiche du cordon d'alimentation fermement dans la prise de courant.

- Si la fiche n'est pas complètement insérée, cela peut entraîner des chocs électriques ou la faire surchauffer.
- Si la fiche est endommagée ou la plaque de la prise desserrée, celles-ci ne devraient pas être utilisées.

Ne pas placer le projecteur sur des surfaces instables.

- Si le projecteur est placé sur une surface qui est inclinée ou instable, il risque de tomber ou de se renverser et cela peut causer des blessures ou des dommages.

Ne pas placer le projecteur dans l'eau ou ne pas le laisser se mouiller.

- Sinon cela peut causer un incendie ou des chocs électriques.

Ne pas placer des récipients de liquide sur le projecteur.

- Si de l'eau se renverse sur le projecteur ou pénètre dans celui-ci, il y aura risque d'incendie ou d'électrocution.
- Si de l'eau entre à l'intérieur du projecteur, entrer en contact avec un centre technique agréé.

Ne pas mettre d'objets étrangers dans le projecteur.

- Ne pas insérer d'objets métalliques ou inflammables dans les orifices de ventilation ou les faire tomber sur le projecteur, car cela peut causer un incendie ou des chocs électriques.

Veiller à ce que les bornes + et - des piles n'entrent pas en contact avec des objets métalliques tels que colliers ou épingles à cheveux.

- Sinon, les piles risquent de fuir, de surchauffer, d'exploser ou de prendre feu.
- Ranger les piles dans un sac en plastique, et ne pas les ranger à proximité d'objets métalliques.

Pendant un orage, ne pas toucher le projecteur ou le câble.

- Il y a risque d'électrocution.

Ne pas utiliser l'appareil dans un bain ou une douche.

- Il y a risque d'incendie ou d'électrocution.

Ne pas regarder directement dans l'objectif pendant que le projecteur fonctionne.

- Une lumière intense est émise par l'objectif du projecteur. Si l'on regarde directement dans cette lumière, elle risque de causer des blessures et de graves lésions aux yeux.
- Veiller particulièrement à ce que les enfants ne regardent pas dans l'objectif. En outre, éteindre le projecteur si on le laisse sans surveillance.

Veillez à ce que le faisceau lumineux n'éclaire pas directement votre peau pendant que vous utilisez le projecteur.

- Une lumière intense est émise par l'objectif du projecteur. Si vous vous placez dans ce faisceau lumineux, celui-ci risquera de vous blesser ou de vous abîmer la peau.

Ne pas placer les mains ou autres objets près de l'orifice de sortie d'air.

- De l'air chaud sort par l'orifice de sortie d'air. Ne pas placer les mains, le visage ou d'autres objets qui ne peuvent résister à la chaleur près de cette sortie d'air [laisser un espace d'au moins 10cm (4")], sinon des brûlures ou des dommages risqueraient de s'ensuivre.

Le remplacement de la lampe ne doit être effectué que par un technicien qualifié.

- La lampe a une pression interne élevée. Si elle est manipulée incorrectement, une explosion peut s'ensuivre.
- La lampe peut être facilement endommagée si elle est heurtée contre des objets durs ou si on la laisse tomber et des blessures et des mauvais fonctionnements peuvent s'ensuivre.

Lors du remplacement de la lampe, la laisser refroidir pendant au moins une heure avant de la manipuler.

- Le couvercle de la lampe devient très chaud, et on risque de se brûler si on le touche.

Avant de remplacer la lampe, veiller à débrancher la fiche du cordon d'alimentation de la prise de courant.

- Il y a risque d'électrocution ou d'explosion.

Ne pas laisser des enfants ou des animaux domestiques toucher la télécommande.

- La télécommande fournie peut être utilisée non seulement pour faire fonctionner le projecteur, mais aussi pour faire fonctionner d'autres appareils tels que des climatiseurs ou des appareils électriques, en les programmant à l'aide de la fonction d'apprentissage. Si la télécommande est utilisée de façon inadéquate, on risque de causer un incendie ou des blessures.
- Après avoir utilisé la télécommande, la ranger hors de portée des enfants ou des animaux domestiques.

Attention

Ne pas obstruer les orifices d'entrée et de sortie d'air.

- Cela risque de faire surchauffer le projecteur, et causer un incendie ou endommager le projecteur.
- Ne pas installer le projecteur dans des endroits étroits, mal ventilés tels que des placards ou des étagères.

Ne pas installer le projecteur dans des endroits humides ou poussiéreux ou dans des endroits où le projecteur peut entrer en contact avec de la fumée ou la vapeur.

- L'utilisation du projecteur dans de telles conditions peut causer un incendie ou des chocs électriques.

Pour débrancher le cordon d'alimentation, tenir la fiche et non pas le cordon.

- Si le cordon d'alimentation est tiré, le cordon sera endommagé et cela peut causer un incendie, des courts-circuits ou des chocs électriques sérieux.

Débrancher toujours tous les câbles avant de déplacer le projecteur.

- Le fait de déplacer le projecteur avec des câbles branchés peut endommager les câbles, ce qui pourrait causer un incendie ou des chocs électriques.

Ne pas placer d'objets lourds sur le projecteur.

- Cela peut déséquilibrer le projecteur et le faire tomber, ce qui peut entraîner des dommages ou des blessures.

Ne pas court-circuiter, chauffer ou démonter les piles, et ne pas les mettre dans l'eau ou dans le feu.

- Sinon, les piles risqueront de surchauffer, de fuir, d'exploser ou de prendre feu, et donc de causer des brûlures ou d'autres blessures.

Lorsqu'on insère les piles, veiller à ce que les polarités (+ et -) soient bien respectées.

- Si l'on insère les piles incorrectement, elles risqueront d'exploser ou de fuir, ce qui peut causer un incendie, des blessures ou une contamination du logement des piles et de la zone environnante.

Utiliser uniquement les piles spécifiées.

- Si l'on utilise des piles incorrectes, elles risqueront d'exploser ou de fuir, ce qui peut causer un incendie, des blessures ou une contamination du logement des piles et de la zone environnante.

Ne pas mélanger des piles usées et des piles neuves.

- Si l'on insère les piles incorrectement, elles risqueront d'exploser ou de fuir, ce qui peut causer un incendie, des blessures ou une contamination du logement des piles et de la zone environnante.

Ne pas peser de tout son poids sur ce projecteur.

- On risque de tomber ou de casser l'appareil, ce qui peut causer des blessures.
- Veiller tout particulièrement à ce que les enfants ne se tiennent pas debout ou ne s'asseyent pas sur le projecteur.

Avant l'utilisation

Avertissements concernant l'installation

Éviter de l'installer dans les endroits sujets à des vibrations ou à des chocs.

Les pièces internes peuvent être endommagées, ce qui peut causer des pannes ou des accidents.

Éviter d'installer le projecteur à des endroits sujets à des changements de température brusques, à proximité d'un climatiseur par exemple.

La durée de vie de la lampe risquerait d'être réduite.

Ne pas installer le projecteur près de lignes d'alimentation électrique à haute tension ou de moteurs.

Le projecteur peut être soumis à des interférences électromagnétiques.

Si le projecteur est installé au plafond, demander à un technicien qualifié de faire tous les travaux d'installation.

Il faut acheter le kit d'installation séparé (numéro de modèle: ET-PKE300/ET-PKE700).

En outre, tous les travaux d'installation doivent être exécutés uniquement par un technicien qualifié.

Si l'on utilise ce projecteur à un endroit élevé (au-dessus de 1 400 m), régler le "VENTILATEUR" sur "FORT" (se référer à la page 53).

Sinon, des anomalies pourront se produire.

Notes sur l'utilisation

Afin d'obtenir la meilleure qualité d'image

Fermer les rideaux ou les volets de toutes les fenêtres et éteindre les lampes fluorescentes situées à proximité de l'écran afin que la lumière extérieure ou la lumière des lampes intérieures n'éclaire pas l'écran.

Ne pas toucher aux surfaces de l'objectif avec les mains nues.

Si la surface de l'objectif est salie par des empreintes digitales ou autre, ceci sera agrandi et projeté sur l'écran. Par ailleurs, lorsque le projecteur n'est pas utilisé, rétracter l'objectif, puis la couvrir à l'aide du capuchon d'objectif.

Écran

N'appliquer aucun produit volatil qui risque de décolorer l'écran, et veiller à ce que l'écran ne soit pas sale ou endommagé.

Lampe

Il est possible qu'il faille remplacer la lampe plus tôt en raison de facteurs variables comme les caractéristiques de la lampe, des conditions d'utilisation et un environnement d'installation particuliers, notamment si elle est utilisée de façon continue pendant plus de 10 heures ou si l'alimentation est fréquemment mise en et hors circuit.

Affichage à cristaux liquides

- Ne pas projeter la même image pendant une longue durée, car elle risquerait de former une après-image sur l'affichage à cristaux liquides.
- L'affichage à cristaux liquides du projecteur a été fabriqué en utilisant une technologie de haute précision afin d'offrir une image très détaillée. Il est possible que parfois quelques pixels non actifs apparaissent sur l'écran sous forme de points fixes bleus, verts ou rouges. Bien noter que ceci n'affecte pas le bon fonctionnement de votre LCD.

Emplacement et fonction de chaque élément

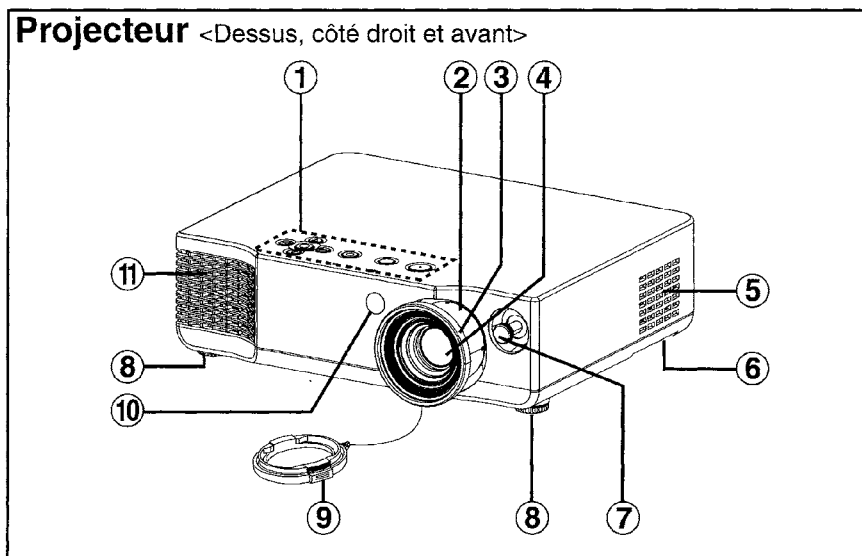

① **Panneau de commande du projecteur** (page 16)

② **Bague de zoom** (page 27)

③ **Bague de mise au point** (page 27)

④ **Objectif de projection**

⑤ **Orifice d'entrée d'air**

Ne pas obstruer cet orifice.

⑥ **Filtre à air** (page 56)

⑦ **Levier de décalage** (page 27)

Ce levier sert à ajuster la direction de l'objectif.

⑧ **Pieds réglables avant (gauche/droit)** (page 27)

⑨ **Capuchon d'objectif**

⑩ **Récepteur de signal de télécommande** (page 25)

⑪ **Orifice de sortie d'air**

Ne pas obstruer cet orifice.

ATTENTION

Ne pas placer les mains ou autres objets près de l'orifice de sortie d'air.

- De l'air chaud sort par l'orifice de sortie d'air. Ne pas placer les mains, le visage ou d'autres objets qui ne peuvent résister à la chaleur près de cette sortie d'air [laisser un espace d'au moins 10cm (4")], sinon des brûlures ou des dommages risqueraient de s'ensuivre.

Projecteur <Arrière et dessous>

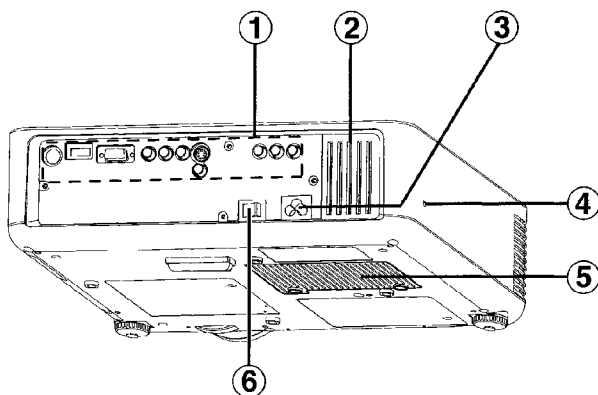

① **Panneau des connecteurs** (page 15)

② **Orifice d'entrée d'air**

Ne pas obstruer cet orifice.

③ **Prise d'entrée d'alimentation (AC IN)** (page 26)

Le cordon d'alimentation fourni avec le projecteur se branche ici.

N'utiliser aucun cordon d'alimentation autre que le cordon d'alimentation fourni avec le projecteur.

④ **Verrou de sécurité**

Peut être utilisé pour raccorder un câble antivol en vente dans le commerce (fabriqué par Kensington). Ce verrou de sécurité est compatible avec le système de sécurité Microsaver de Kensington.

⑤ **Couvercle du bloc de lampe** (page 57)

⑥ **Interrupteur MAIN POWER (alimentation principale)** (pages 26 et 28)

Panneau des connecteurs

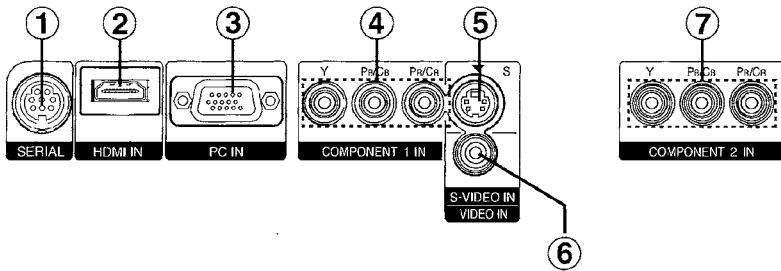

- ① **Connecteur SERIAL** (pages 22, 23, 24 et 66)
Ce connecteur est utilisé pour connecter un ordinateur personnel au projecteur afin de commander le projecteur depuis l'extérieur. (Compatible avec RS-232C)
- ② **Connecteur HDMI IN** (page 23)
Ce connecteur est utilisé pour entrer les signaux HDMI.
- ③ **Connecteur PC IN (entrée RGB)** (page 24)
Ce connecteur est utilisé pour entrer les signaux RGB provenant d'un ordinateur personnel.
- ④ **Connecteurs COMPONENT 1 IN [entrée (YPbPr(CbCr))]** (page 22)
Ces connecteurs sont utilisés pour connecter les signaux YPbPr depuis un appareil compatible comme un lecteur de DVD.
- ⑤ **Connecteur S-VIDEO IN** (page 22)
Ce connecteur est utilisé pour entrer des signaux d'un appareil compatible S-VIDEO tel qu'un magnétoscope.
- ⑥ **Connecteur VIDEO IN** (page 22)
Ce connecteur est utilisée pour entrer les signaux vidéo d'un appareil tel qu'un magnétoscope.
- ⑦ **Connecteurs COMPONENT 2 IN [entrée (YPbPr(CbCr))]** (page 22)
Ces connecteurs sont utilisés pour connecter les signaux YPbPr depuis un appareil compatible comme un lecteur de DVD.

Panneau de commande du projecteur

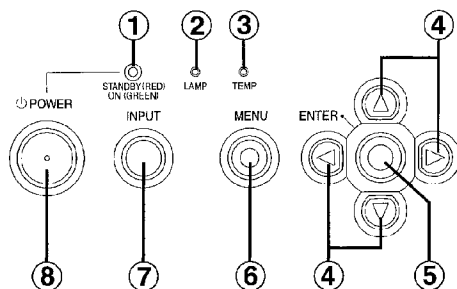

Télécommande

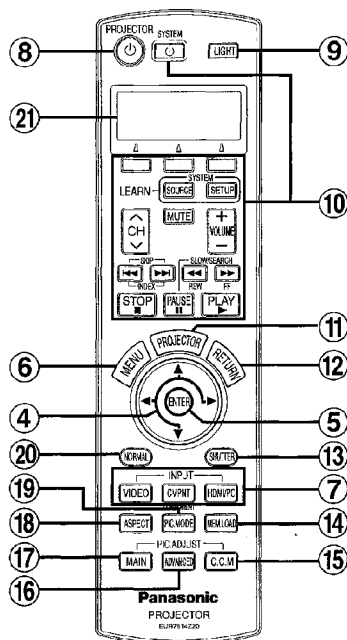

① Indicateur d'alimentation (pages 26, 28 et 29)

Cet indicateur s'allume en rouge lorsque l'alimentation principale est établie (mode d'attente), et s'allume en vert lorsqu'une image est projetée.

② Indicateur LAMP (page 55)

Cet indicateur s'allume quand il est temps de remplacer le bloc de lampe. Il clignote si une anomalie du circuit est détectée.

③ Indicateur TEMP (page 54)

Cet indicateur s'allume pour avertir que la température interne du projecteur atteint un niveau anormal. Si la température s'élève au-dessus d'un certain niveau, l'alimentation sera coupée automatiquement et l'indicateur clignotera.

- ④ **Touches fléchées (▲ ▼ ◀ et ▶)** (page 42)
Ces touches permettent de sélectionner et de régler les éléments des menus à l'écran.
- ⑤ **Touche ENTER** (page 42)
Cette touche permet d'accepter et d'activer les éléments sélectionnés dans les menus à l'écran.
- ⑥ **Touche MENU** (page 40)
Cette touche permet de faire apparaître l'écran de menu. Lorsqu'un menu à l'écran est affiché, elle peut servir à revenir à un écran précédent ou à effacer l'écran.
- ⑦ **Touches INPUT** (page 27)
Ces touches sont utilisées pour commuter les signaux d'entrée parvenant de l'équipement connecté.
- ⑧ **Touche POWER** (pages 26 et 28)
- ⑨ **Touche LIGHT** (page 33)
Cette touche permet d'éclairer les touches de la télécommande.
- ⑩ **Touches d'utilisation de l'appareil sélectionné**
Ces touches permettent d'utiliser les appareils qui ont été programmés dans la télécommande à l'aide des fonctions de pré-réglage ou d'apprentissage de la télécommande. Pour plus de détails, se reporter au "Guide de la télécommande".
- ⑪ **Touche PROJECTOR**
Les touches ④ à ⑥ et ⑫ permettent de faire fonctionner le projecteur et les autres appareils qui ont été programmés dans la télécommande. Veiller à appuyer sur la touche PROJECTOR avant d'utiliser le projecteur.
- ⑫ **Touche RETURN** (page 42)
Lorsqu'un écran de menu apparaît, cette touche permet de revenir à un écran précédent ou d'effacer l'écran.
- ⑬ **Touche SHUTTER** (page 34)
Cette touche permet d'éteindre momentanément l'image.
- ⑭ **Touche MEM. LOAD (MEMORY LOAD)** (page 34)
Cette touche permet d'afficher le menu "CHARG. MEM."
- ⑮ **Touche C.C.M (Cinema Colour Management)** (page 36)
Cette touche permet d'afficher le menu "GEST. COULEUR".
- ⑯ **Touche ADVANCED** (pages 35 et 46)
Cette touche permet de faire apparaître un élément dans le "MENU AVANÇÉ".
- ⑰ **Touche MAIN** (pages 35 et 44)
Cette touche permet de faire apparaître un élément dans le menu "IMAGE".
- ⑱ **Touche ASPECT** (page 30)
Cette touche est utilisée pour effectuer le réglage de l'aspect. (Pour les proportions verticales à horizontales)
- ⑲ **Touche PIC. MODE (PICTURE MODE)** (page 33)
Lorsque vous appuyez sur cette touche, le mode d'image change.
- ⑳ **Touche NORMAL** (page 43)
Cette touche permet de remettre les réglages du projecteur aux valeurs par défaut.
- ㉑ **Affichage à cristaux liquides**
L'appareil sélectionné apparaît sur le côté supérieur. Le guide d'ajustement des fonctions de pré-réglage et d'apprentissage et le guide d'utilisation des touches de l'appareil sélectionné apparaissent sur le côté inférieur.

Réglage

Méthodes de projection

Le projecteur peut être réglé de sorte que l'une des quatre méthodes de projection suivantes soient utilisées. Choisir la méthode de projection correspondant au réglage (la méthode de projection peut être réglée dans le menu "OPTION". Se référer à la page 52 pour les détails).

- Projection de façade avant

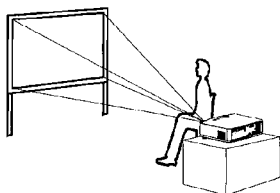

Éléments de menus	Réglage
SOL/PLAFOND	SOL
INSTALLATION	FAÇADE

- Projection de façade arrière (utilisation d'un écran translucide)

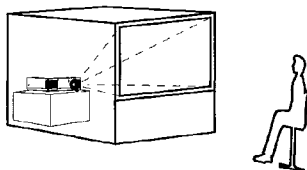

Éléments de menus	Réglage
SOL/PLAFOND	SOL
INSTALLATION	ARRIÈRE

- Projection de plafond avant

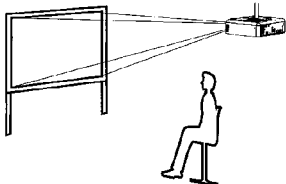

Éléments de menus	Réglage
SOL/PLAFOND	PLAFOND
INSTALLATION	FAÇADE

- Projection de plafond arrière (utilisation d'un écran translucide)

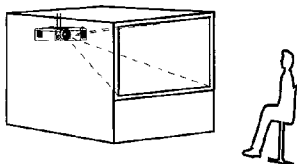

Éléments de menus	Réglage
SOL/PLAFOND	PLAFOND
INSTALLATION	ARRIÈRE

REMARQUE:

- Il faudra acheter le support au plafond (ET-PKE300/ET-PKE700) vendu séparément lors de l'utilisation de la méthode d'installation au plafond.
- Ne pas installer le projecteur verticalement ou incliné horizontalement, cela peut endommager le projecteur.
- Il est recommandé d'installer le projecteur à un emplacement incliné à moins de $\pm 30^\circ$ de la verticale. Si le projecteur est installé à un emplacement incliné de plus de $\pm 30^\circ$ de la verticale, cela peut réduire la durée de vie des composants.

Position du projecteur

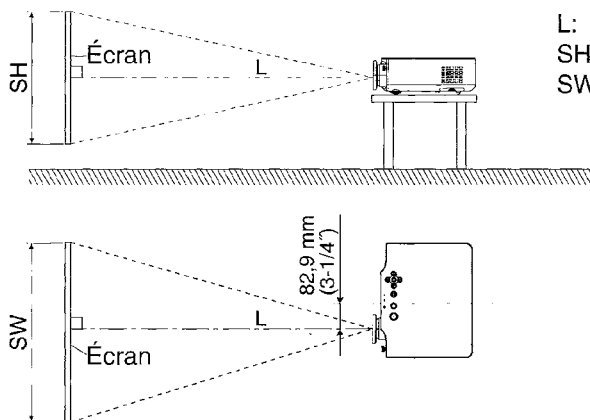

L: Distance de projection
SH: Hauteur de l'image
SW: Largeur de l'image

Pour commencer

REMARQUE:

- Placer le projecteur verticalement par rapport à l'écran.

Distances de projection

Taille de l'écran (16:9)			Distance de projection (L)	
Diagonale	Hauteur (SH)	Largeur (SW)	Grand-angulaire (LW)	Téléobjectif (LT)
1,01 m(40")	0,50 m(1'7")	0,89 m(2'11")	1,2 m(3'11")	2,4 m(7'10")
1,27 m(50")	0,62 m(2')	1,11 m(3'7")	1,5 m(4'11")	3,0 m(9'10")
1,52 m(60")	0,75 m(2'5")	1,33 m(4'4")	1,8 m(5'10")	3,7 m(12'1")
1,77 m(70")	0,87 m(2'10")	1,55 m(5'1")	2,1 m(6'10")	4,3 m(14'1")
2,03 m(80")	1,00 m(3'3")	1,77 m(5'9")	2,4 m(7'10")	4,9 m(16')
2,28 m(90")	1,12 m(3'8")	1,99 m(6'6")	2,7 m(8'10")	5,5 m(18')
2,54 m(100")	1,24 m(4')	2,21 m(7'3")	3,1 m(10'2")	6,2 m(20'4")
3,05 m(120")	1,49 m(4'10")	2,66 m(8'8")	3,7 m(12'1")	7,4 m(24'3")
3,81 m(150")	1,87 m(6'1")	3,32 m(10'10")	4,6 m(15'1")	9,3 m(30'6")
5,08 m(200")	2,49 m(8'2")	4,43 m(14'6")	6,2 m(20'4")	12,4 m(40'8")

REMARQUE:

- Les dimensions dans le tableau ci-dessus sont approximatives.
- Pour plus de détails concernant les distances de l'image projetée, se référer à la page 69.

Etablissement d'une plage à l'aide de la fonction de décalage de direction de l'objectif

Ce projecteur peut être placé à différents endroits en contrôlant le levier de décalage situé à l'avant du projecteur pour déplacer l'objectif afin d'ajuster la position de l'image projetée.

• Décalage vertical de l'objectif

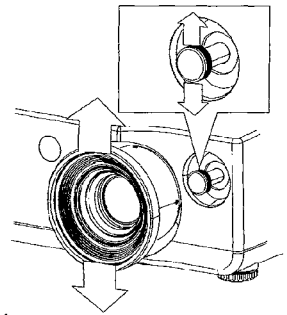
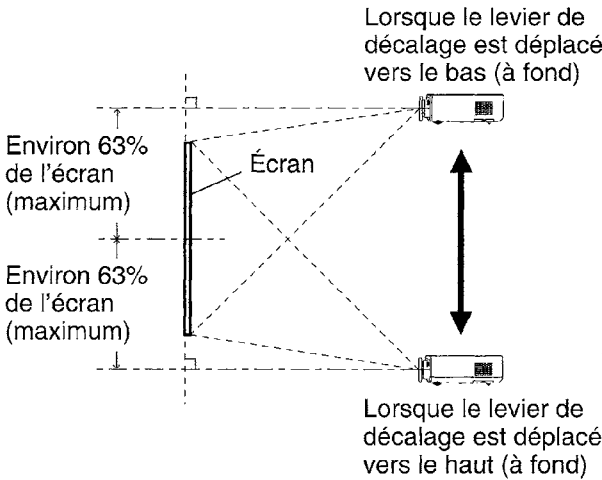

• Décalage horizontal de l'objectif

Environ 25% de l'écran (maximum) Environ 25% de l'écran (maximum)

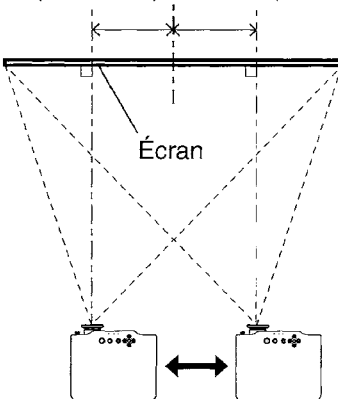

Lorsque le levier de décalage est déplacé vers la gauche (à fond)

Lorsque le levier de décalage est déplacé vers la droite (à fond)

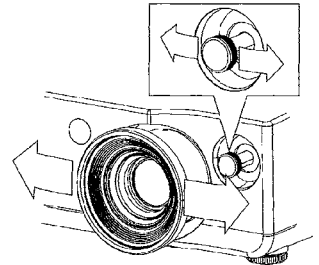

● Plage d'installation du projecteur par rapport à l'écran

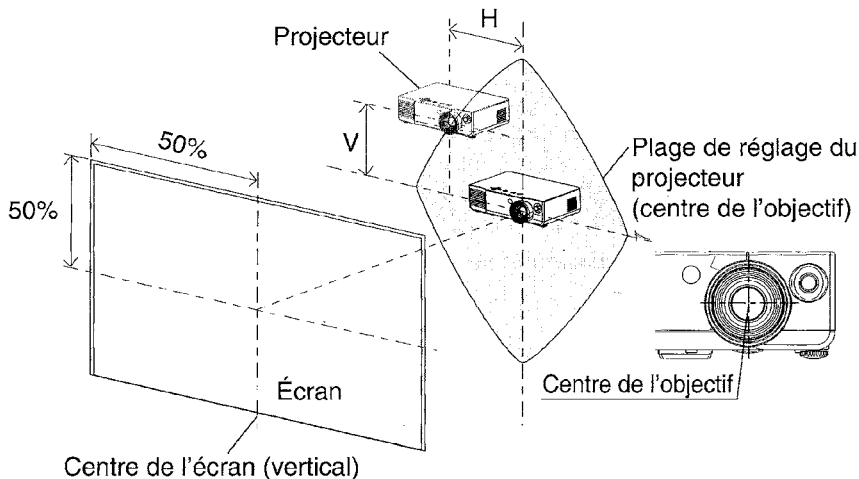

Vertical (V)	Plage de décalage horizontal (H)	Plage d'utilisation du levier de décalage
Environ 63%	Environ 0%	Lorsque l'objectif a été décalé à fond vers le haut ou vers le bas.
Environ 50%	Environ 8%	Lorsque le centre de l'objectif se trouve à la même hauteur que le bord supérieur ou inférieur de l'écran.
Environ 0%	Environ 25%	Lorsque l'objectif est décalé seulement vers la droite ou vers la gauche.

* Les valeurs du tableau sont la largeur et la hauteur de l'écran.

REMARQUE:

- Faire tourner le levier de décalage vers la droite pour bloquer le levier de décalage.
- Lorsque l'objectif a été décalé à fond vers la droite ou vers la gauche, il n'est pas possible de décaler l'objectif vers le haut ou vers le bas. Lorsque l'objectif a été décalé à fond vers le haut ou vers le bas, il n'est pas possible de décaler l'objectif vers la droite ou vers la gauche.
- En général, la qualité maximale de l'image est obtenue lorsque l'objectif est placé au centre (horizontalement et verticalement).
- Lorsque le projecteur est incliné verticalement et qu'il est nécessaire d'effectuer la correction de la déformation du trapèze, placer le projecteur de façon que le centre de l'objectif et le centre de l'écran (vertical) coïncident.

Branchements

Remarques sur les branchements

- Bien lire le manuel d'instructions de chaque dispositif périphérique avant de l'utiliser.
- Couper l'alimentation électrique de tous les dispositifs périphériques avant de faire les branchements.
- Si les câbles nécessaires pour effectuer le branchement ne sont pas fournis avec le dispositif périphérique ou s'ils ne sont pas disponibles en option, on doit préparer un câble convenant au dispositif concerné.
- Pour plus de détails concernant les signaux compatibles qui peuvent être entrés dans le projecteur, se référer à la liste de la page 64.
- Ce projecteur n'est pas équipé d'un circuit de système audio. Connecter la sortie audio de l'appareil connecté à un système audio séparé.

Branchement d'un équipement vidéo

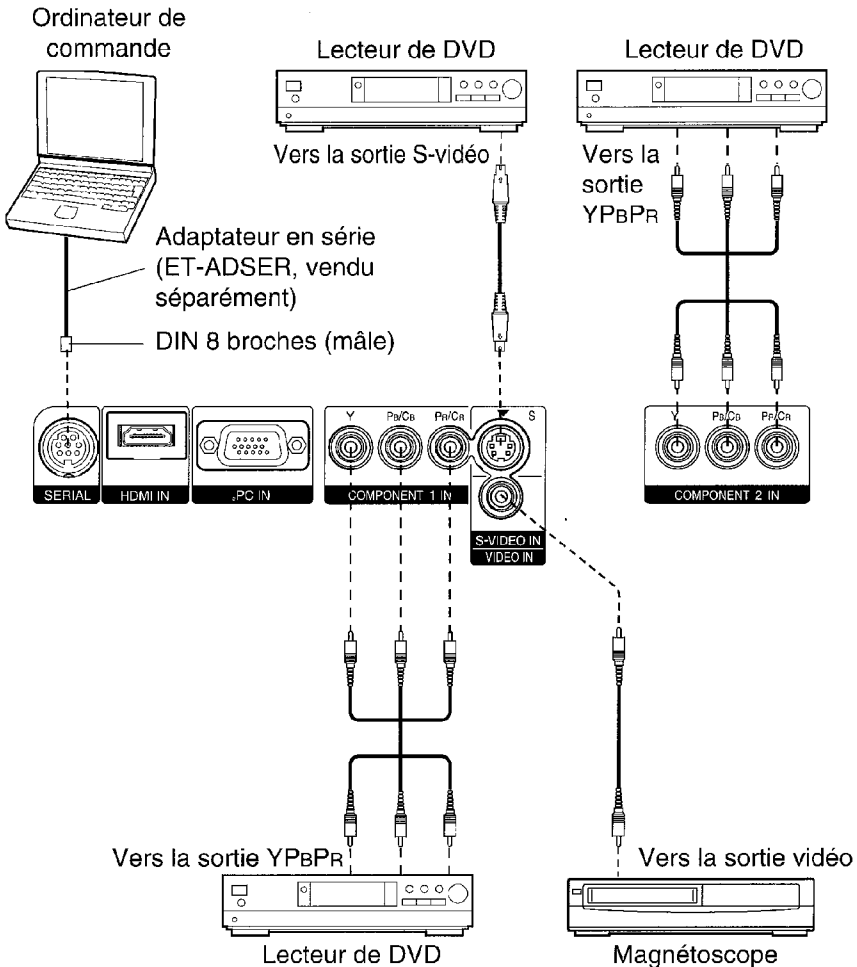

Branchement d'un équipement compatible avec HDMI

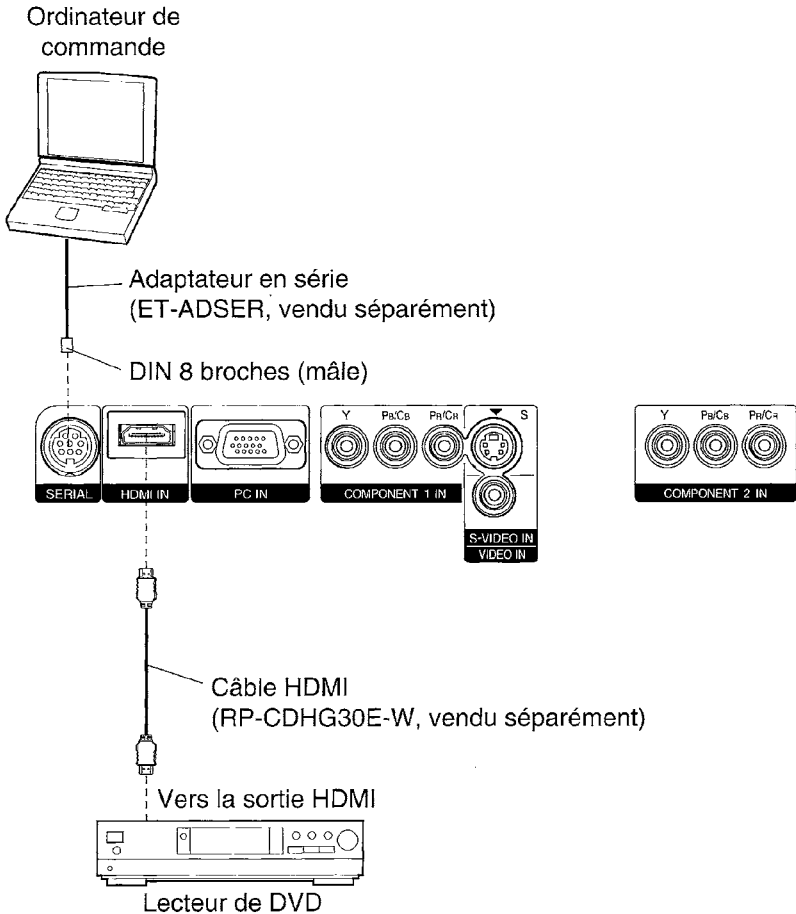

REMARQUE:

- Veiller à utiliser un câble HDMI conforme aux spécifications HDMI. Si l'on utilise des câbles inadéquats, l'équipement connecté risquera de ne pas fonctionner correctement.
- Ce projecteur peut être connecté aux équipements HDMI et DVI; toutefois, il est possible que certains équipements ne fonctionnent pas correctement, que les images n'apparaissent pas correctement par exemple.

Branchement à un ordinateur

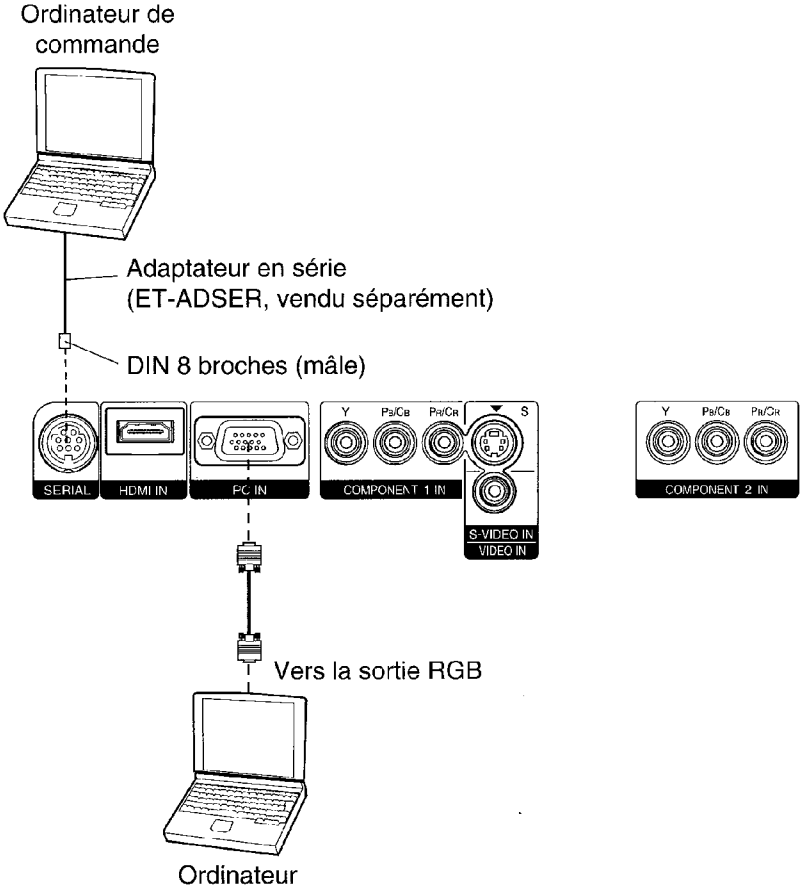

Préparatifs pour la télécommande

① Ouvrir le couvercle.

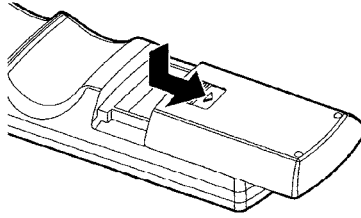

② Insérer les piles de manière que les polarités soient bien orientées, puis refermer le couvercle.

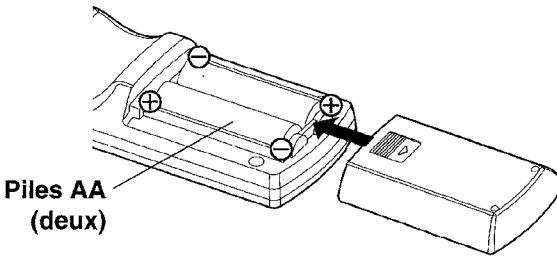

REMARQUE:

- Ne pas laisser tomber la télécommande.
- Ne pas approcher la télécommande de liquides.
- Enlever les piles si l'on n'utilise pas la télécommande pendant une période prolongée.
- Ne pas utiliser de piles rechargeables.

Plage d'utilisation

Si la télécommande est tenue de sorte qu'elle soit dirigée directement en face du récepteur de signal de télécommande, la plage d'utilisation est d'environ 7 m (23 po.) des surfaces du récepteur. De plus, il est possible de faire fonctionner la télécommande depuis un angle de $\pm 30^\circ$ vers la gauche ou vers la droite et de $\pm 15^\circ$ au-dessus ou au-dessous du récepteur.

REMARQUE:

- Si les touches de la télécommande sont maintenues enfoncées, le courant des piles sera consommé rapidement.
- S'il y a des obstacles entre la télécommande et le récepteur, la télécommande risquera de ne pas fonctionner correctement.
- Si un éclairage intense éclaire le récepteur de signal de la télécommande, le projecteur risque de mal fonctionner. Autant que possible, placer le projecteur éloigné des sources de lumière.
- Si la télécommande est dirigée vers l'écran pour actionner le projecteur, la plage d'utilisation de la télécommande sera limitée par la quantité de perte de réflexion de lumière causée par les caractéristiques de l'écran utilisé.

Mise en marche de l'alimentation

Avant d'allumer le projecteur

1. S'assurer que tous les dispositifs périphériques soient bien connectés.
2. Connecter le cordon d'alimentation fourni.
3. Retirer le capuchon d'objectif.

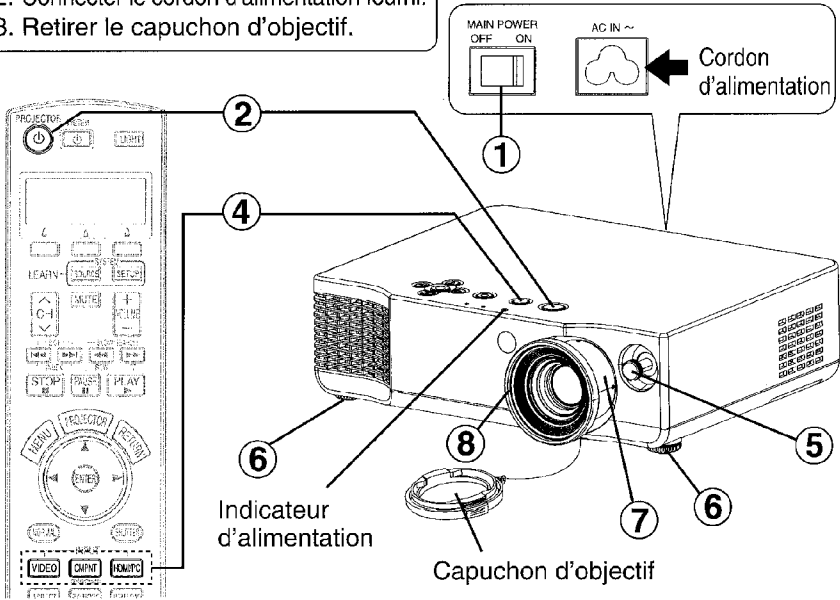

1 Appuyer sur l'interrupteur MAIN POWER (alimentation principale) pour allumer le projecteur.

- L'indicateur d'alimentation du projecteur s'allume en rouge.

2 Appuyer sur la touche POWER.

- L'indicateur d'alimentation du projecteur clignote en vert. Peu après, l'indicateur s'allume en vert, et le logo de démarrage apparaît. Si l'on ne désire pas que le logo de démarrage apparaisse, régler "DÉMARRAGE LOGO" à "NON". (Se reporter à la page 52.)

3 Allumer tous les appareils connectés.

- Démarrer la fonction de lecture sur les appareils tels qu'un lecteur DVD.

REMARQUE:

- Il est possible qu'un cliquetis se fasse entendre lorsque l'alimentation électrique est établie, et qu'un tintement se fasse entendre lorsque la lampe s'allume; ceci est tout à fait normal.

4 Appuyer sur la touche de sélection d'entrée pour sélectionner le signal d'entrée.

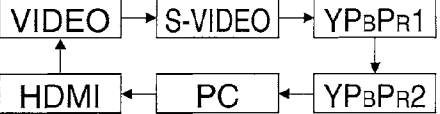
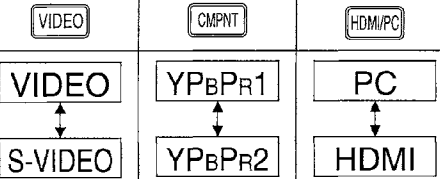
	Touche de sélection d'entrée	INPUT 		
Panneau de commande	Changement des signaux			
				

- Une image sera projetée conformément au signal d'entrée sélectionné.

Suivre la procédure suivante lorsqu'on installe le projecteur la première fois, et lorsqu'on change l'emplacement d'installation.

5 Réglage du décalage d'objectif

- Utiliser le levier de décalage pour ajuster la position de l'image projetée.
- Tourner le levier de décalage vers la droite pour bloquer le levier de décalage, et vers la gauche pour libérer le levier de décalage. Ne pas tirer le levier de décalage pendant qu'on effectue le réglage du décalage de l'objectif.

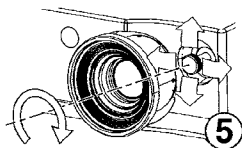

6 Réglage de l'angle

- La position de l'image projetée (vers le haut et vers le bas) peut être ajustée précisément en faisant tourner les pieds réglables avant.
- Lors du réglage des pieds, faire attention à l'air chaud sortant de l'orifice de sortie d'air.
- Si l'image projetée comporte une déformation du trapèze, régler "COR TRAP" dans le menu "POSITION". (Pour plus de détails, se reporter à la page 49).

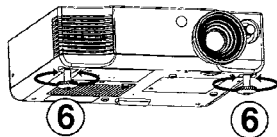

7 Réglage de la taille

- Tourner la bague du zoom pour régler la taille de l'image projetée.

8 Réglage de la mise au point

- Tourner la bague de mise au point pour régler la mise au point de l'image projetée.

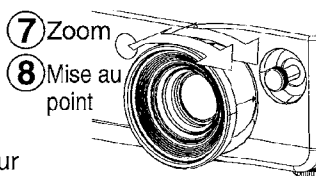

Mise hors circuit de l'alimentation

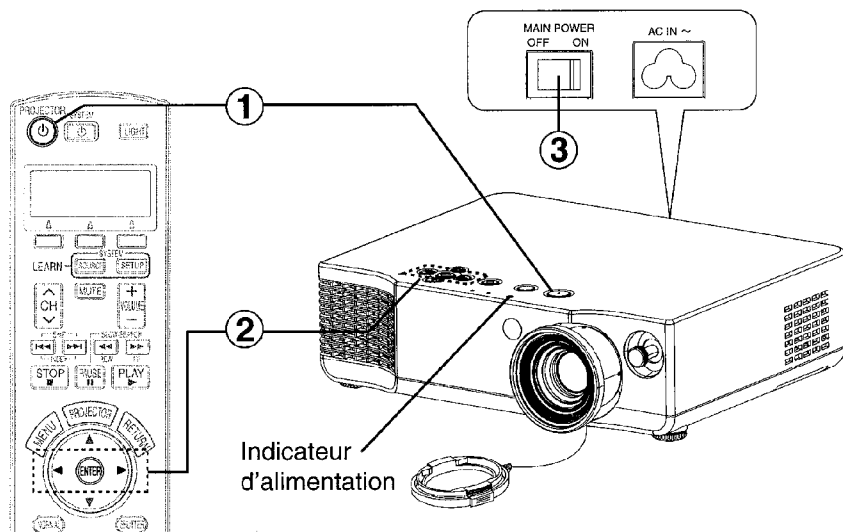

- 1 Appuyer sur la touche POWER.**
- Un écran de confirmation apparaît sur l'écran.

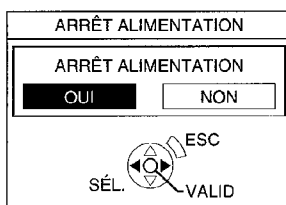

- 2 Appuyer sur la touche ◀ ou ▶ pour sélectionner "OUI", puis appuyer sur la touche ENTER.**
- Le bloc de lampe s'éteint et l'image n'est plus projetée (l'indicateur d'alimentation du projecteur s'allume en orange pendant que le ventilateur de refroidissement fonctionne).
- 3 Appuyer sur l'interrupteur MAIN POWER (alimentation principal) pour éteindre le projecteur après que l'indicateur d'alimentation du projecteur s'est allumé en rouge.**
- Ne pas éteindre le projecteur pendant que le ventilateur de refroidissement fonctionne. Veiller à ne pas mettre l'interrupteur MAIN POWER (alimentation principal) du projecteur sur la position d'arrêt ou à ne pas débrancher le cordon d'alimentation de la prise de courant.

REMARQUE:

- Pendant la projection d'une image, le ventilateur de refroidissement fonctionne en produisant un léger bruit. Ce bruit peut changer en fonction de la température ambiante. Si l'on allume ou éteint la lampe, ce bruit augmentera un peu.
- En utilisant le menu "OPTION" pour régler "PUIS. LAMPE" sur "FAIBLE", on peut diminuer le bruit de fonctionnement du ventilateur (se référer à la page 53).
- On peut aussi éteindre le projecteur en appuyant deux fois sur la touche POWER ou en la maintenant enfoncée pendant au moins 0,5 seconde.
- Lorsque le projecteur est en mode d'attente (l'indicateur d'alimentation du projecteur est alors allumé en rouge), le projecteur consomme encore environ 0,08 W de courant, même lorsque le ventilateur de refroidissement est arrêté.

Indicateur d'alimentation

État de l'indicateur d'alimentation		État du projecteur
Rouge	Allumé	Le projecteur est en mode d'attente et l'image peut être projetée en appuyant sur la touche POWER.
Vert	Clignotant	Le projecteur se prépare à la projection après la mise en circuit de l'alimentation pendant que l'indicateur d'alimentation est allumé en rouge (peu après, une image est projetée).
	Allumé	Une image est actuellement projetée.
Orange	Allumé	La lampe refroidit après la mise hors circuit de l'alimentation (le ventilateur de refroidissement fonctionne).
	Clignotant	Le projecteur se prépare à la projection après la mise en circuit de l'alimentation pendant que l'indicateur d'alimentation est allumé en orange (peu après, une image est projetée).

Réglage du rapport d'aspect (ASPECT)

Ce projecteur permet de changer le rapport d'aspect pour qu'il corresponde au type du signal d'entrée.

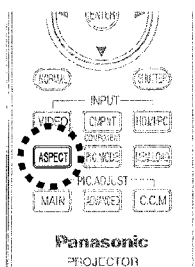

Appuyer sur la touche ASPECT.

- Si l'on appuie sur la touche ASPECT, le rapport d'aspect sera changé dans l'ordre des réglages successifs indiqué ci-dessous.
- Pour obtenir de l'aide concernant la sélection d'un rapport d'aspect adéquat, se reporter aux illustrations du tableau.

S-VIDEO/VIDEO/ YPbPr1/YPbPr2	ÉLARGI → 4:3 → 16:9 → 14:9 → ZOOM1 → ZOOM2
	[Lors de l'entrée d'un signal NTSC, 525i (480i) ou 525p (480p) YPbPr] AUTO → 4:3 → 16:9 → ÉLARGI → ZOOM
PC	4:3 → 16:9 → V-SCROLL *Il est impossible de régler "V-SCROLL" lorsqu'un signal VGA ou SVGA est entré.
HDMI	4:3 → 16:9
	[Lorsqu'un signal 525p (480p) / 625p (576p) est entré] 4:3 → 16:9 → ÉLARGI → ZOOM

ASPECT	Signal d'entrée	Image projetée
4:3		4:3
16:9		Extension horizontale de l'image projetée

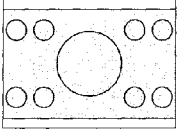
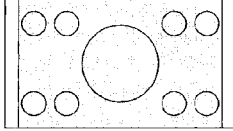
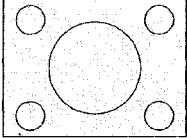
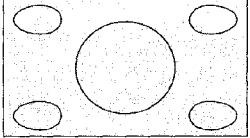
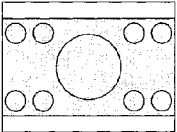
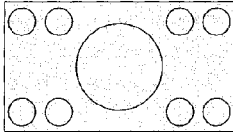
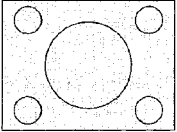
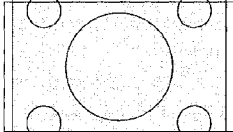
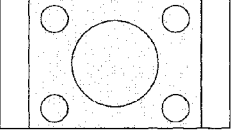
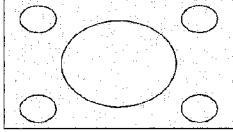
ASPECT	Signal d'entrée	Image projetée
14:9		L'extension conserve le rapport d'origine 
ÉLARGI		Extension horizontale de l'image projetée (Le centre de l'image est moins déformé.) 
ZOOM, ZOOM1 ZOOM2 (“ZOOM2” est pour les signaux de boîte aux lettres 2,35 : 1.)		L'extension conserve le rapport d'origine 
V-SCROLL (XGA/MXGA/ SXGA/WIDE768 seulement)		Une image est projetée sans extension ou réduction. 
ÉLARGI HORIZ. [Signaux 1 125 (1 080) /60i, 1 125 (1 080) /50i, 1 125 (1 080) /24p, 750 (720) /60p et 750 (720) /50p seulement]		Extension horizontale de l'image projetée 

- Les rapports d'aspect des signaux suivants seront commutés entre 16:9 et “ÉLARGI HORIZ.”. (Se reporter à la page 64.)
1 125 (1 080) /60i, 1 125 (1 080) /50i, 1 125 (1 080) /24p, 750 (720) /60p, 750 (720) /50p
- Les rapports d'aspect des signaux suivants sont fixes et ne peuvent pas être changés.
WIDE 480/600/720/768/768-2
*WIDE768 signaux peuvent être réglés à “V-SCROLL”.

- Lorsque “WSS” est réglé sur “OUI” (page 49), le projecteur commute automatiquement le rapport d’aspect si le signal d’entrée possède un signal de détection.
- “LARGE” apparaît sur l’écran lorsque “ASPECT” est réglé automatiquement (lorsque “WSS” est mis sur “OUI”). Appuyer sur la touche ASPECT pour commuter le rapport d’aspect.
- “AUTO” s’affiche en fonction du type de signal entré. Lorsqu’il est réglé sur “AUTO”, le projecteur change automatiquement le rapport d’aspect si le signal entré comporte un signal de détection.
- Lorsque le réglage est sur “V-SCROLL”, vous pouvez régler la position verticale en appuyant sur les touches ▼ et ▲ (fermer l’écran de menu avant de régler la position verticale).

REMARQUE:

- Si un mode sélectionné ne correspond pas au rapport d’aspect du signal entré, ceci risque d’affecter la qualité de visionnement de l’image originale.
- Si ce projecteur est utilisé dans des endroits comme des cafés ou des hôtels pour montrer des programmes dans un but commerciale ou pour un visionnement public, noter que si la fonction de sélection de rapport d’aspect est utilisée pour changer le rapport d’aspect de l’image de l’écran, ceci peut enfreindre les droits du propriétaire original des droits d’auteur pour ce programme en vertu des lois de protection des droits d’auteur.
- Si une image 4:3 est projetée sur un écran 16:9, une déformation pourra se produire vers les bords de l’image, et une partie de l’image ne sera alors plus visible. Les programmes possédant un rapport d’aspect de 4:3 doivent être visionnés en mode 4:3 afin de respecter correctement les buts et les intentions du créateur du programme d’origine.
- Les tailles d’image telles que Cinéma-Vision qui sont projetées à une taille plus large que le rapport 16:9 comporteront des champs noirs étroits sur leurs côtés supérieur et inférieur.
- Vous pouvez aussi changer le rapport d’aspect à partir du menu “POSITION”.

Sélection du mode d'image (PIC.MODE)

On peut sélectionner le mode d'image approprié pour le type d'image projeté.

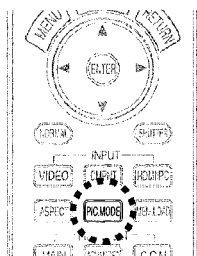

Appuyer sur la touche PIC.MODE.

- Lorsque vous appuyez sur la touche PIC.MODE, le mode d'image change.

NORMALLorsqu'on visionne différentes sources d'images.

DYNAMICLorsqu'on utilise le projecteur dans une salle lumineuse.

CINÉMA1Lorsqu'on visionne des films. L'image projetée sera mieux détaillée. Ce mode permet d'obtenir une apparence proche de celle des films hollywoodiens.

CINÉMA2Lorsqu'on visionne des films. Les images projetées sont profondes et riches.

CINÉMA3Lorsqu'on visionne des films aux couleurs vives, tels que des films d'action et des films d'animation. Les images projetées sont plus claires et plus lumineuses.

VIDÉOLorsqu'on visionne des programmes de sport et de musique.

NATURELPour reproduire fidèlement les couleurs des images à partir de la source d'images.

REMARQUE:

- Le mode d'image peut aussi être sélectionné depuis "MODE IMAGE" dans le menu "IMAGE".
- Lorsque le menu "MODE IMAGE" est sélectionné, les réglages passeront automatiquement aux derniers réglages "PROFIL" (page 36) qui étaient utilisés pour le mode d'image sélectionné.

Mise en circuit de l'éclairage des touches (LIGHT)

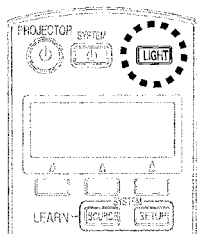

Appuyer sur la touche LIGHT.

- L'éclairage des touches de la télécommande est mis en circuit.
- Appuyer à nouveau sur la touche LIGHT pour mettre l'éclairage des touches hors circuit. L'éclairage des touches s'éteint automatiquement lorsqu'aucune touche de la télécommande n'est enfoncée pendant 10 secondes.

Rappel des réglages des images sauvegardées (MEM.LOAD)

Si les réglages de l'image ajustée ont été enregistrés à l'aide du menu "SAUV.MEM.", les réglages de l'image enregistrés peuvent être récupérés.

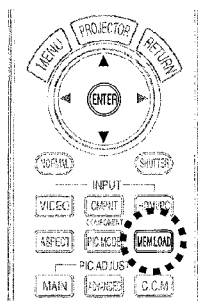

Appuyer sur la touche MEM.LOAD.

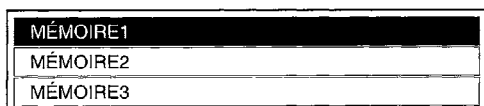

- Le menu "CHARG. MEM." apparaît alors.
- Appuyer sur la touche ▲ ou ▼ pour sélectionner le réglage que l'on veut rappeler, puis appuyer sur la touche ENTER.

REMARQUE:

- Seuls les réglages sauvegardés dans le menu "SAUV.MEM." s'afficheront dans le menu "CHARG.MEM." (se référer à la page 47).

Mise hors circuit momentanée de l'image (SHUTTER)

La fonction "SHUTTER" peut être utilisée pour mettre momentanément l'image hors circuit lorsque le projecteur n'est pas utilisé pendant de courtes périodes de temps. Le projecteur consomme moins de courant en mode "SHUTTER" qu'en mode de projection normal.

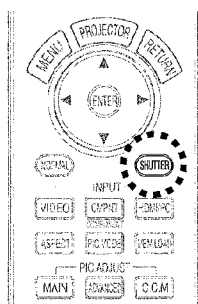

Appuyer sur la touche SHUTTER.

- L'image s'éteint alors.
- Pour revenir au mode de fonctionnement normal, appuyer sur n'importe quelle touche du projecteur ou de la télécommande à l'exception de la touche LIGHT et des touches d'utilisation de l'appareil sélectionné sur la télécommande. (Pour plus de détails, se reporter à la page 17.)

Affichage du menu "IMAGE" (MAIN)

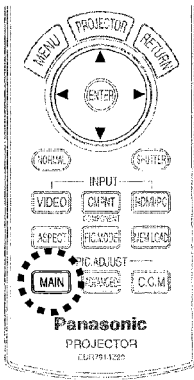

Appuyer sur la touche MAIN.

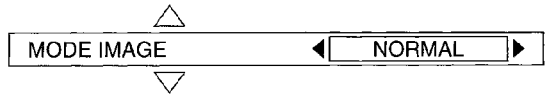

- L'écran de réglage individuel apparaît comme indiqué ci-dessus. Appuyer sur la touche ▲ ou ▼ pour commuter l'élément.
- Appuyer sur la touche ◀ ou ▶ pour régler la valeur ou pour changer le réglage.
- Il est possible de régler les éléments du menu "IMAGE" en utilisant des réglages sélectifs ou l'échelle à barres seulement.
- L'affichage de l'écran sera effacé lorsqu'on appuie sur la touche MENU ou sur la touche RETURN, ou lorsqu'aucune opération n'est effectuée pendant 3 secondes.
- Pour plus de détails concernant le menu "IMAGE", se reporter à la page 44.

Affichage du "MENU AVANÇÉ" (ADVANCED)

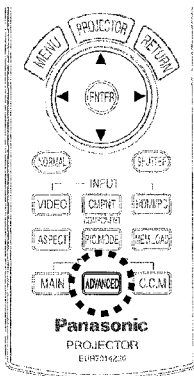

Appuyer sur la touche ADVANCED.



- L'écran de réglage individuel apparaît comme indiqué ci-dessus. Appuyer sur la touche ▲ ou ▼ pour commuter l'élément.
- Appuyer sur la touche ◀ ou ▶ pour régler la valeur.
- Les éléments du "MENU AVANÇÉ" ne peuvent être réglés qu'avec l'échelle à barres.
- L'affichage de l'écran sera effacé lorsqu'on appuie sur la touche MENU ou sur la touche RETURN, ou lorsqu'aucune opération n'est effectuée pendant 3 secondes.
- Pour plus de détails concernant le "MENU AVANÇÉ", se reporter à la page 46.

Fonctions utiles

Utilisation de la fonction Cinema Colour Management (C.C.M)

Il est possible d'ajuster, de sauvegarder et de récupérer les réglages des couleurs sélectionnées de l'image projetée dans le mode d'image sélectionné, en fonction des préférences.

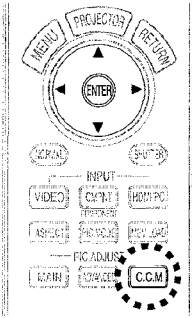

Appuyer sur la touche ▲ ou ▼ pour sélectionner un élément, appuyer sur la touche ◀ ou ▶ pour modifier les réglages, et appuyer sur la touche ENTER pour confirmer.

Appuyer sur la touche C.C.M.

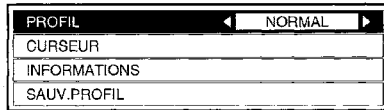

- Le menu "GEST.COULEUR" apparaît alors.

PROFIL

- Récupère le profil sauvegardé (réglages des couleurs qui ont été ajustés).

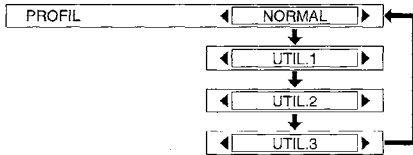

NORMAL

Lorsque les images sont projetées en fonction du réglage de "MODE IMAGE" (page 33). Ce réglage est le réglage par défaut.

UTIL.1/2/3

Ces éléments ne s'affichent que lorsque "SAUV.PROFIL" a été exécuté. Pour plus de détails, se référer à la page 39.

REMARQUE:

- Pour plus de détails concernant la disposition générale du menu "GEST.COULEUR", se référer à la page 65.
- Il est possible d'entrer le menu "GEST.COULEUR" à partir de "MENU AVANÇÉ" dans le menu "IMAGE" (page 46).
- Lorsque le menu "MODE IMAGE" est sélectionné, les réglages passeront automatiquement aux derniers réglages "PROFIL" qui étaient utilisés pour le mode d'image sélectionné.
- Lorsqu'on récupère un profil, "CURSEUR" et "SAUV. PROFIL" n'apparaîtront pas si le mode d'image actuellement sélectionné ne correspond pas au mode d'image qui était sélectionné lorsqu'on avait sauvegardé ce profil. (Il est seulement possible de vérifier l'ajustement des couleurs dans le menu "INFORMATIONS".)
- "INFORMATIONS" et "SAUV.PROFIL" ne s'affichent que lorsque les couleurs ont été ajustées dans le menu "CURSEUR".

CURSEUR

Il est possible de sélectionner une couleur de l'image projetée, et d'ajuster les réglages de couleur.

Appuyer sur la touche ENTER pour faire apparaître le curseur (B).

① Sélectionner la couleur que l'on veut ajuster à l'aide du curseur.

- Appuyer sur les touches ▲, ▼, ◀ et ▶ pour déplacer le curseur, puis appuyer sur la touche ENTER.
- La couleur sélectionnée (C) et le menu "CURSEUR" (A) apparaissent alors.

② Ajuster les éléments du menu "CURSEUR".

- La couleur ajustée dans le menu "CURSEUR" (D) apparaît alors.

COULEUR Règle la profondeur de la couleur.

TEINTE Règle la teinte de la couleur.

LUMINOSITÉ Règle la luminosité de la couleur.

③ Appuyer sur la touche ENTER pour appliquer la couleur ajustée.

- Les lettres EN TRAITEMENT et la barre d'état du progrès s'affichent pendant que les couleurs ajustées sont appliquées.
- Les réglages de la couleur ajustée sont enregistrés dans le menu "INFORMATIONS".

Si l'on désire continuer à régler une autre couleur après avoir réglé une couleur, appuyer sur la touche MENU ou sur la touche RETURN de la télécommande, puis refaire les opérations à partir de l'étape ①.

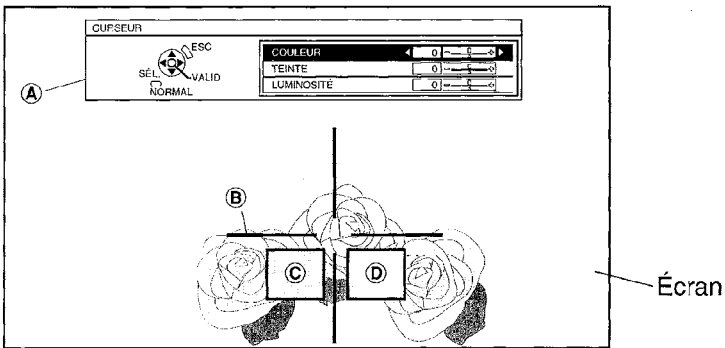

④ Appuyer deux fois sur la touche MENU ou sur la touche RETURN de la télécommande, puis sauvegarder les réglages de couleur ajustés.

- Sélectionner le menu "SAUV.PROFIL" dans le menu "GEST. COULEUR". Les réglages des couleurs ajustés ne seront sauvegardés que quand vous aurez effectué la sauvegarde "SAUV.PROFIL".

REMARQUE:

- L'image projetée sera interrompue momentanément lorsque le curseur apparaît. Appuyer sur la touche MENU ou sur la touche RETURN de la télécommande pour annuler l'image fixe. (Si le menu "CURSEUR" est affiché, appuyer deux fois sur la touche MENU ou sur la touche RETURN.)
- Lorsque l'image projetée comporte des couleurs semblables ou similaires, ces couleurs sont également changées.

- Les couleurs blanc, gris et noir ne peuvent pas être ajustées.
- Si les couleurs semblables sont ajustées séparément, il se peut que ces couleurs ne soient pas ajustées en fonction des préférences.
- Vous pouvez régler 8 couleurs au maximum ("POINT1-8") pour chaque utilisateur ("UTIL. 1/2/3"). Le curseur n'apparaîtra pas lorsque 8 couleurs ont déjà été réglées.

INFORMATIONS

MODE IMAGE : CINÉMA 1			
	COULEUR	TEINTE	LUMINO
POINT1	0	0	+2
POINT2	-1	0	-2
POINT3	0	+10	0
POINT4	-10	+10	-10
POINT5	-6	+5	+7
POINT6	+3	-3	+1
POINT7	0	+7	-9
POINT8	-1	+14	-4
TOUT EFFACER			

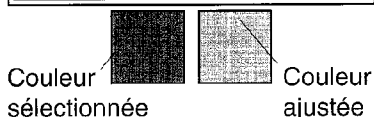

Il est possible d'ajuster à nouveau les réglages de couleur, ou de supprimer les réglages.

Appuyer sur la touche ENTER pour faire apparaître le menu "INFORMATIONS".

Appuyer sur la touche ▲ ou ▼ pour sélectionner le réglage que l'on veut ajuster, puis appuyer sur la touche ENTER pour faire apparaître le menu de sélection.

Pour supprimer tous les réglages, sélectionner "TOUT EFFACER", puis appuyer sur la touche ENTER. L'écran de confirmation apparaît alors. Sélectionner "OUI" puis appuyer sur la touche ENTER. Tous les réglages du menu "INFORMATIONS" seront supprimés, et le réglage "PROFIL" reviendra à "NORMAL".



CHANGEMENT

Le menu "CURSEUR" (page 37 **A**) s'affiche alors. Les réglages des couleurs peuvent être de nouveau ajustés.

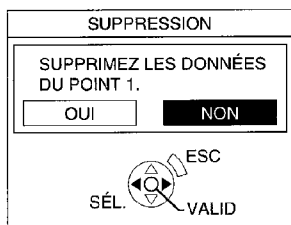

SUPPRESSION

Le réglage de couleur sélectionné est supprimé.

L'écran de confirmation apparaît lorsqu'on appuie sur la touche ENTER.

Sélectionner "OUI" pour supprimer les réglages.

SAUV.PROFIL

UTIL.1
UTIL.2
UTIL.3

SAUV.PROFIL	
SAUVEGARDE DES DONNÉES EN UTILISATEUR 1.	
<input type="checkbox"/> OUI	<input checked="" type="checkbox"/> NON
	

Il est possible de sauvegarder les réglages de couleur ajustés. Appuyer sur la touche ENTER pour faire apparaître le menu "SAUV.PROFIL".

Appuyer sur la touche ▲ ou ▼ pour sélectionner le numéro ("UTIL.1/2/3") dans lequel enregistrer le réglage, puis appuyer sur la touche ENTER. L'écran de confirmation apparaît alors. Sélectionner "OUI" pour sauvegarder les réglages.

REMARQUE:

- Une fois que les réglages effectués ont été sauvegardés, le réglage "PROFIL" passera automatiquement au réglage sauvegardé dans le menu "SAUV.PROFIL". Si vous continuez à régler les couleurs pour effectuer d'autres profils, faites passer le réglage "PROFIL" à "NORMAL" manuellement.
- Lorsque le menu "GEST.COULEUR" est fermé, ou si les réglages "PROFIL" sont changés avant que les réglages des couleurs ajustés aient été sauvegardés, l'écran de confirmation "SAUV.PROFIL" sera affiché. Toutefois, si l'on change les signaux d'entrée, les réglages des couleurs ajustés ne seront pas sauvegardés.

Menus à l'écran

Écrans menu

Les divers réglages et ajustements pour ce projecteur peuvent être effectués en sélectionnant les opérations à partir des menus à l'écran. L'arrangement général de ces menus est indiqué ci-dessous.

Écran de menu

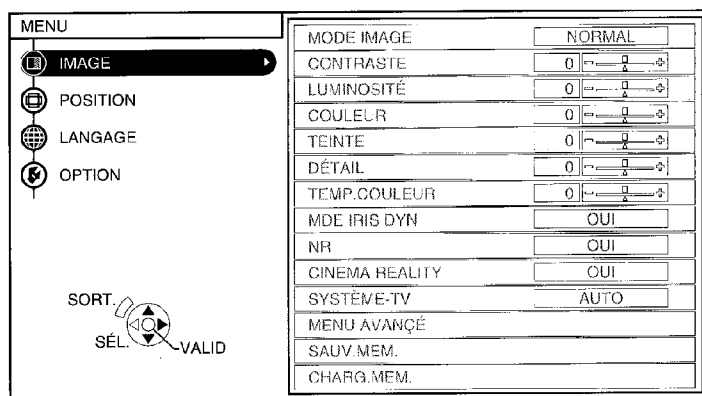

- Appuyer sur la touche MENU pour faire apparaître l'écran de menu. Pour plus de détails concernant l'utilisation des menus à l'écran, se reporter à la page 42.



Menu IMAGE (page 44)

Lorsqu'un signal S-VIDEO/VIDEO est entré

MODE IMAGE	◀	NORMAL	▶
CONTRASTE		0	◀ 0 ▶
LUMINOSITÉ		0	◀ 0 ▶
COULEUR		0	◀ 0 ▶
TEINTE		0	◀ 0 ▶
DÉTAIL		0	◀ 0 ▶
TEMP.COULEUR		0	◀ 0 ▶
MDE IRIS DYN		OUI	
NR		OUI	
CINEMA REALITY		OUI	
SYSTÈME-TV		AUTO	
MENU AVANÇÉ			
SAUV.MEM.			
CHARG.MEM.			

Lorsqu'un signal YPBPr/PC/HDMI est entré

MODE IMAGE	◀	NORMAL	▶
CONTRASTE		0	◀ 0 ▶
LUMINOSITÉ		0	◀ 0 ▶
COULEUR		0	◀ 0 ▶
TEINTE		0	◀ 0 ▶
DÉTAIL		0	◀ 0 ▶
TEMP.COULEUR		0	◀ 0 ▶
MDE IRIS DYN		OUI	
NR		OUI	
CINEMA REALITY		OUI	
MENU AVANÇÉ			
SAUV.MEM.			
CHARG.MEM.			
MODE SIGNAL		52p	

Menu POSITION (page 48)

Lorsqu'un signal S-VIDEO/
VIDEO est entré

POSI-H	◀ 0 ▶
POSI-V	0
ASPECT	4:3
WSS	NON
COR TRAP	0

Lorsqu'un signal HDMI est entré

POSI-H	◀ 0 ▶
POSI-V	0
ASPECT	4:3
SURBALAYAGE	OUI
COR TRAP	0

Lorsqu'un signal YPbPr est entré

POSI-H	◀ 0 ▶
POSI-V	0
REG PHASE	0
ASPECT	4:3
WSS	NON
SURBALAYAGE	OUI
COR TRAP	0

Lorsqu'un signal PC est entré

POSI-H	◀ 0 ▶
POSI-V	0
DOT REG	0
REG PHASE	0
ASPECT	4:3
COR TRAP	0
RÉGL AUTOMAT	

Menu LANGAGE (page 50)

	1/2
DEUTSCH	
● FRANÇAIS	
ESPAÑOL	
ITALIANO	
PORTUGUÊS	
SVENSKA	
NORSK	
DANSK	

	2/2
POLSKI	
ČEŠTINA	
MAGYAR	
РУССКИЙ	
ไทย	
한국어	
ENGLISH	
中文	

Menu OPTION (page 51)

INFO ÉCRAN	◀ OUI ▶
DESSIN AFFICHAGE	TYPE 1
POSITION AFFICHAGE	CENTRE
RECH. ENTRÉE	OUI
COULEUR FOND	BLEU
DÉMARRAGE LOGO	OUI
SOL/PLAFOND	SOL
INSTALLATION	FAÇADE
ARRÊT COMPTEUR	NON
VENTILATEUR	NORMAL
PUIS. LAMPE	FORTE
DURÉE LAMPE	5H

Guide de fonctionnement de menu

① Appuyer sur la touche MENU.

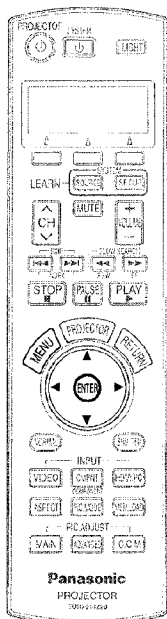

Panneau de commande du projecteur

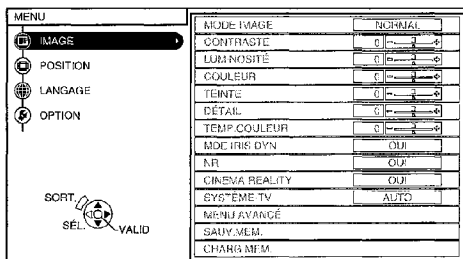
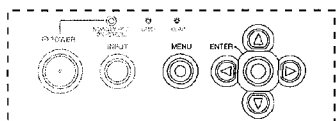

L'écran de menu apparaît alors.

② Appuyer sur la touche ▲ ou ▼ pour sélectionner un élément dans le menu principal sur le côté gauche.

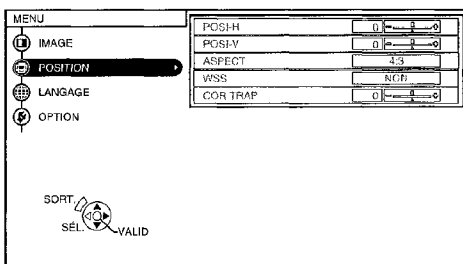

L'élément sélectionné apparaît alors en orange.

Le sous-menu pour l'élément sélectionné apparaît sur le côté droit.

③ Appuyer sur la touche ENTER.

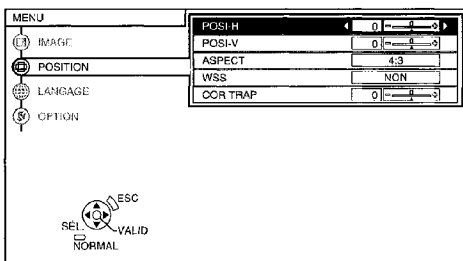

On peut sélectionner un élément dans le sous-menu.

REMARQUE:

- Appuyer sur la touche MENU ou sur la touche RETURN de la télécommande pour revenir à l'écran précédent.

- ④ Appuyer sur la touche ▲ ou ▼ pour sélectionner un élément, puis appuyer sur la touche ◀ ou ▶ pour régler la valeur ou pour changer le réglage.

Pour les éléments comportant un réglage sélectif ou une échelle à barres, l'écran de réglage individuel apparaît comme indiqué ci-dessous. Appuyer sur la touche ▲ ou ▼ pour commuter l'élément.

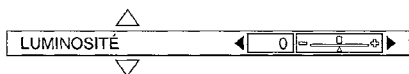

La valeur et le témoin de réglage deviennent vert lorsqu'un réglage est différent de la valeur par défaut.

Pour les éléments ne comportant pas de réglage sélectif ou d'échelle à barres, appuyer sur la touche ENTER. L'écran suivant pour l'élément apparaît alors.

Éléments de menus à l'écran non utilisables

Ce projecteur possède des éléments non réglables et des fonctions non utilisables selon le signal entré. Lorsqu'un élément ne peut pas être réglé ou qu'une fonction ne peut pas être utilisée, l'affichage du menu à l'écran correspondant n'apparaît pas, et l'élément ou la fonction ne fonctionnera pas même si l'on appuie sur la touche ENTER.

Retour d'un réglage au réglage par défaut de l'usine

Si l'on appuie sur la touche NORMAL de la télécommande, il est possible de remémorer les réglages par défaut de l'usine. Cependant, l'opération de cette fonction change selon l'écran affiché.

● Lorsqu'un écran de menu est affiché

Tous les éléments du sous-menu actuellement affiché reviennent à leur valeur par défaut, et la valeur et le témoin de réglage apparaissent en blanc.

● Lorsqu'un écran de réglage individuel est affiché

L'élément affiché seulement revient au réglage par défaut, et la valeur et le témoin de réglage apparaissent en blanc.

REMARQUE:

- Un symbole triangulaire placé sous une échelle à barres indique le réglage par défaut. Les éléments qui ne comportent pas ce symbole triangulaire ne peuvent pas être remis à la valeur par défaut. La position des symboles triangulaires varie selon le type de signal entré.

Indique la valeur actuelle de réglage

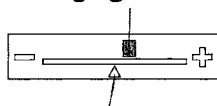

Indique le réglage standard par défaut de l'usine

Réglage de l'image

- 1 Appuyer sur la touche MENU pour faire apparaître l'écran de menu.
- 2 Sélectionner le menu "IMAGE" dans le menu principal, puis appuyer sur la touche ENTER.
- 3 Appuyer sur la touche ▲ ou ▼ pour sélectionner un élément.
- 4 Appuyer sur la touche ◀ ou ▶ pour régler la valeur ou changer le réglage. Pour les éléments comportant un réglage sélectif ou une échelle à barres, un écran de réglage individuel sera affiché. Appuyer sur la touche ▲ ou ▼ pour commuter l'élément. Pour les éléments ne comportant pas de réglage sélectif ou d'échelle à barres, appuyer sur la touche ENTER. L'écran suivant pour l'élément apparaît alors.

Lorsqu'un signal S-VIDEO/VIDEO est entré

MODE IMAGE	NORMAL
CONTRASTE	0
LUMINOSITÉ	0
COULEUR	0
TEINTE	0
DÉTAIL	0
TEMP.COULEUR	0
MDE IRIS DYN	OUI
NR	OUI
CINEMA REALITY	OUI
SYSTÈME-TV	AUTO
MENU AVANÇÉ	
SAUV.MEM.	
CHARG.MEM.	

Lorsqu'un signal YPbPr/PC/HDMI est entré

MODE IMAGE	NORMAL
CONTRASTE	0
LUMINOSITÉ	0
COULEUR	0
TEINTE	0
DÉTAIL	0
TEMP.COULEUR	0
MDE IRIS DYN	OUI
NR	OUI
CINEMA REALITY	OUI
MENU AVANÇÉ	
SAUV.MEM.	
CHARG.MEM.	

MODE SIGNAL 525p

MODE IMAGE

Il est possible de sélectionner le mode d'image. Pour plus de détails, se reporter à la page 33.

CONTRASTE

Ceci règle le contraste de l'image. (ajuster le réglage de "LUMINOSITÉ" d'abord s'il y a lieu, avant d'ajuster le réglage de "CONTRASTE").

L'image est lumineuse: Touche ◀

L'image est foncée: Touche ▶

LUMINOSITÉ

Ceci règle les sections plus foncées (sections noires) dans l'image.

Les zones noires sont trop claires:

Touche ◀

Les zones foncées sont trop sombres:

Touche ▶

COULEUR

(S-VIDEO/VIDEO/YPbPr/PC/HDMI seulement)

La couleur est trop vive: Touche ◀

La couleur est trop pâle: Touche ▶

REMARQUE:

- Lors de l'entrée de signaux PC, l'ajustement ne peut être effectué que lorsque des signaux 1 125 (1 080)/60i et 1 125 (1 080)/50i sont entrés.

TEINTE

(NTSC/NTSC 4,43/YPbPr/PC/HDMI seulement)

Ceci règle les teintes chair dans l'image.

Les teintes chair sont verdâtres:

Touche ◀

Les teintes chair sont rougeâtre:

Touche ▶

REMARQUE:

- Lors de l'entrée de signaux PC, l'ajustement ne peut être effectué que lorsque des signaux 1 125 (1 080)/60i et 1 125 (1 080)/50i sont entrés.

DÉTAIL

Pour obtenir une image aux détails plus doux: Touche ◀

Pour obtenir une image aux détails plus nets: Touche ▶

TEMP. COULEUR

Les zones blanches sont bleuâtres:

Touche ◀

Les zones blanches sont rougeâtres:

Touche ▶

MDE IRIS DYN



OUI

La quantité de lumière est contrôlée pour projeter des images avec un contraste élevé.

NON

"MDE IRIS DYN" est désactivé.

Réduction du bruit (NR)



Si le signal est d'une qualité si médiocre que des parasites d'image apparaissent, régler "NR" sur "OUI". Pour désactiver la caractéristique "NR", la régler sur "NON".

CINEMA REALITY

[S-VIDEO/VIDEO/signaux 525i (480i) et 625i (576i) pour les signaux YPbPr / signaux 1 125 (1 080)/60i et 1 125 (1 080)/50i pour les signaux YPbPr, HDMI et PC seulement]

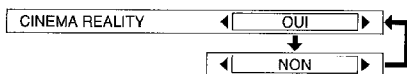

OUI

Régler sur "OUI" si l'on veut effectuer une projection fidèle des images à 24 trames par seconde (un film par exemple).

NON

Régler sur "NON" lorsque les images projetées présentent des problèmes de légendes ou de sous-titres lorsque le réglage est sur "OUI".

SYSTÈME-TV

(S-VIDEO/VIDEO seulement)

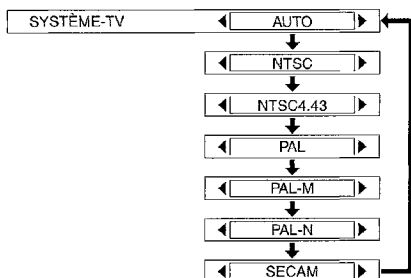

Ceci devrait normalement être réglé sur "AUTO". Si le signal est de qualité inférieure et que le format correct ne peut pas être déterminé automatiquement, changer le réglage manuellement au système TV requis.

REMARQUE:

- Lorsque le réglage est sur "AUTO", le projecteur fait automatiquement la distinction entre les signaux NTSC/NTSC 4.43/PAL/PAL60/PAL-M/PAL-N/SECAM.

MENU AVANÇÉ

Les paramètres de l'image peuvent être réglés de façon plus détaillée. Appuyer sur la touche ENTER pour faire apparaître le "MENU AVANÇÉ".

GAMMA HAUT	0	←	→
GAMMA MILIEU	0	←	→
GAMMA BAS	0	←	→
CONTRASTE R	0	←	→
CONTRASTE V	0	←	→
CONTRASTE B	0	←	→
LUMINOSITÉ R	0	←	→
LUMINOSITÉ V	0	←	→
LUMINOSITÉ B	0	←	→
GEST.COULEUR			

GAMMA HAUT/MILIEU/BAS

Ces éléments permettent d'ajuster les niveaux de luminosité des scènes lumineuses, moyennes et foncées respectivement dans l'image projetée.

CONTRASTE R/V/B

Ces éléments permettent d'ajuster la température de couleur des zones blanches de l'image projetée en changeant chaque niveau.

LUMINOSITÉ R/V/B

Ces éléments permettent d'ajuster la température de couleur des zones noires de l'image projetée en changeant chaque niveau.

GEST.COULEUR

Cet élément permet d'ajuster les couleurs sélectionnées de l'image projetée en fonction des préférences, ou de sauvegarder les réglages. Pour plus de détails, se référer à la page 36.

SAUV. MEM.

Appuyer sur la touche ENTER pour faire apparaître le menu "SAUV. MEM."



Il est possible de sauvegarder les paramètres réglés dans le menu "IMAGE".

Appuyer sur la touche ▲ ou ▼ pour sélectionner le numéro ("MÉMOIRE 1/2/3") sur lequel on veut sauvegarder le réglage, puis appuyer sur la touche ENTER.

L'écran de confirmation apparaît alors. Appuyer sur la touche ◀ ou ▶ pour sélectionner "OUI" puis appuyer sur la touche ENTER.

Le réglage d'image actuel est sauvegardé.

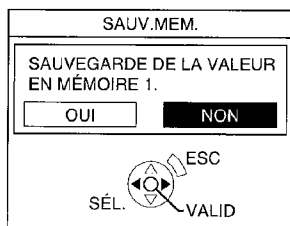

REMARQUE:

- Il est possible de sauvegarder jusqu'à 3 réglages pour chacun des 2 groupes de signaux décrits ci-après (il est possible de sauvegarder jusqu'à 6 réglages).

Signaux S-VIDEO, VIDEO, YPbPr, HDMI (signaux VGA480 exceptés), 1 125 (1 080)/60i et 1 125 (1 080)/50i provenant de PC

Signaux VGA480 HDMI et PC [signaux 1 125 (1 080)/60i et 1 125 (1 080)/50i exceptés]

CHARG. MEM.

Appuyer sur la touche ENTER pour faire apparaître le menu "CHARG. MEM."

(Si aucun réglage n'est sauvegardé dans le menu "SAUV. MEM.", le menu "CHARG. MEM." n'apparaît pas.)

Pour plus de détails concernant le rappel des réglages sauvegardés, se reporter à la page 34.

MODE SIGNAL

(PC/YPbPr/HDMI seulement)

Ceci affiche le type de signal projeté. Se référer au tableau à la page 64 pour les détails sur chaque type de signal.

Projection des images compatibles avec sRGB

sRGB est une norme internationale pour la reproduction des couleurs (IEC61966-2-1) établie par la International Electrotechnical Commission (IEC) (Commission Electrotechnique Internationale). Pour pouvoir reproduire plus fidèlement les couleurs des images compatibles avec sRGB, effectuer les réglages suivants.

- ① Sélectionner "MODE IMAGE" et le régler sur "NATUREL".
- ② Appuyer sur la touche MENU ou sur la touche RETURN de la télécommande pour faire apparaître le sous-menu du menu "IMAGE", puis appuyer sur la touche NORMAL de la télécommande.
- ③ Sélectionner "PUS. LAMPE" dans le menu "OPTION" et le régler sur "FORTE".

Ajustement de la position

- 1 Appuyer sur la touche MENU pour faire apparaître l'écran de menu.
- 2 Sélectionner le menu "POSITION" dans le menu principal, puis appuyer sur la touche ENTER.
- 3 Appuyer sur la touche ▲ ou ▼ pour sélectionner un élément.
- 4 Appuyer sur la touche ◀ ou ▶ pour régler la valeur ou changer le réglage. Pour les éléments comportant un réglage sélectif ou une échelle à barres, l'écran de réglage individuel apparaît. Appuyer sur la touche ▲ ou ▼ pour commuter l'élément. Lorsque le signal d'entrée parvient d'un ordinateur, sélectionner d'abord "RÉGL AUTOMAT" puis appuyer sur la touche ENTER pour lancer le positionnement automatique. Si le réglage optimal n'est pas obtenu lorsque "RÉGL AUTOMAT" est effectué, régler les autres éléments.

Lorsqu'un signal S-VIDEO/VIDEO est entré

POSI-H	◀ 0 ▶
POSI-V	0
ASPECT	4:3
WSS	NON
COR TRAP	0

Lorsqu'un signal HDMI est entré

POSI-H	◀ 0 ▶
POSI-V	0
ASPECT	4:3
SURBALAYAGE	OUI
COR TRAP	0

Lorsqu'un signal YPBPR est entré

POSI-H	◀ 0 ▶
POSI-V	0
REG PHASE	0
ASPECT	4:3
WSS	NON
SURBALAYAGE	OUI
COR TRAP	0

Lorsqu'un signal PC est entré

POSI-H	◀ 0 ▶
POSI-V	0
DOT REG	0
REG PHASE	0
ASPECT	4:3
COR TRAP	0
RÉGL AUTOMAT	

Position horizontale (POSI-H)

Pour déplacer l'image vers la gauche: Touche ◀

Pour déplacer l'image vers la droite: Touche ▶

Position verticale (POSI-V)

Pour déplacer l'image vers le bas: Touche ▼

Pour déplacer l'image vers le haut: Touche ▲

DOT REG

(PC seulement)

Des motifs à rayures (interférences) pourront apparaître quand des rayures comme indiqué ci-dessous sont projetées. Si ceci se produit, appuyer sur la touche ◀ ou ▶ pour régler de sorte que l'interférence soit réduite au minimum.

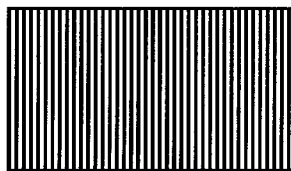

REG PHASE

(PC/YPbPr seulement)

Régler d'abord le paramètre "DOT REG" avant d'effectuer ce réglage. Appuyer sur la touche ◀ ou ▶ pour régler de sorte que l'interférence soit moins apparente.

REMARQUE:

- Si des signaux possédant une fréquence d'horloge à points de 108 MHz ou plus sont entrés, il est possible que les interférences ne soient pas complètement éliminées lorsque les réglages "DOT REG" et "REG PHASE" sont effectués.
- Lors de l'entrée de signaux YPbPr, "REG PHASE" ne peut être ajusté que lorsque des signaux 1 125(1 080)/60i, 1 125(1 080)/50i, 1 125 (1 080)/24p, 750(720)/60p ou 750(720)/50p sont entrés.

ASPECT

Il est possible de sélectionner le rapport d'aspect. Pour plus de détails, se reporter à la page 30.

WSS



OUI

Lorsque WSS (Wide Screen Signalling) est détecté à partir de signaux PAL ou 625i (576i) YPbPr, le rapport d'aspect sera aussi commuté automatiquement.

NON

WSS ne sera pas détecté à partir de signaux PAL ou 625i (576i) YPbPr.

SURBALAYAGE

[Signaux 525p (480p), 625p (576p), 1 125 (1 080)/60i, 1 125 (1 080)/50i, 1 125 (1 080)/24p, 750 (720)/60p et 750 (720)/50p pour les signaux YPbPr et HDMI seulement]



Régler à "NON" lorsque certaines lettres ou certaines parties d'une image projetée ne sont pas visibles vers les bords de l'image.

COR TRAP

Lorsque le projecteur ou l'écran est incliné, la déformation du trapèze affectera l'image. Si l'image projetée présente une déformation du trapèze, corriger cette déformation en procédant comme indiqué dans le tableau. (Correction de la déformation du trapèze verticale seulement.)

Etat de l'image	Correction
	Appuyer sur la touche ▶.
	Appuyer sur la touche ◀.

REMARQUE:

- La déformation du trapèze verticale peut être corrigée à $\pm 30^\circ$ de l'angle d'inclinaison. Cependant, plus le montant de correction est grand, plus la qualité de l'image se détériorera, et plus il sera difficile de faire la mise au point de l'image. Pour obtenir la meilleure qualité

d'image, installer le projecteur et l'écran de telle manière que la correction du trapèze exigée soit aussi petite que possible.

- La taille de l'image changera aussi lorsque la correction de la déformation du trapèze est effectuée.
- Il est possible que le rapport de la longueur à la largeur d'une image devienne incorrect selon la quantité de correction du trapèze.
- La déformation du trapèze de

l'affichage à l'écran ne sera pas corrigée.

- Il est possible qu'une déformation du trapèze persiste selon le réglage du décalage d'objectif.

RÉGL AUTOMAT

(PC seulement)

"POSI-H", "POSI-V", "DOT REG" et "REG PHASE" sont réglés automatiquement en fonction du signal d'entrée.

Changement de la langue d'affichage

- ① Appuyer sur la touche MENU pour faire apparaître l'écran de menu.
- ② Sélectionner le menu "LANGAGE" dans le menu principal, puis appuyer sur la touche ENTER.
- ③ Appuyer sur la touche ▲ ou ▼ pour sélectionner une langue, puis appuyer sur la touche ENTER.

Indique la langue qui est réglée actuellement

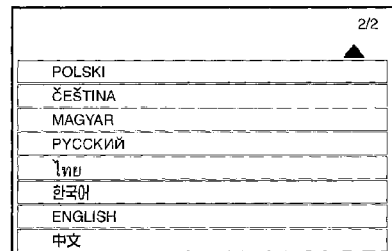
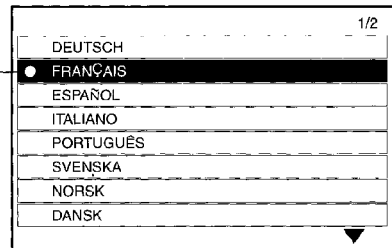

Réglages d'option

- ① Appuyer sur la touche MENU pour faire apparaître l'écran de menu.
- ② Sélectionner le menu "OPTION" dans le menu principal, puis appuyer sur la touche ENTER.
- ③ Appuyer sur la touche ▲ ou ▼ pour sélectionner un élément.
- ④ Appuyer sur la touche ◀ ou ▶ pour changer le réglage.

INFO ÉCRAN	OUI
DESSIN AFFICHAGE	TYPE 1
POSITION AFFICHAGE	CENTRE
RECH.ENTRÉE	OUI
COULEUR FOND	BLEU
DÉMARRAGE LOGO	OUI
SOL/PLAFOND	SOL
INSTALLATION	FAÇADE
ARRÊT COMPTEUR	NON
VENTILATEUR	NORMAL
PUIS.LAMPE	FORTE
DURÉE LAMPE	5H

INFO ÉCRAN



OUI

Le nom du signal est affiché dans le coin supérieur droit de l'écran lorsque le signal d'entrée est changé.

NON

Utiliser ce réglage pour que le nom du signal ne soit pas affiché.

REMARQUE:

- Le réglage pour "SYSTÈME-TV" s'affiche aussi lorsqu'un signal S-VIDEO/VIDEO est entré.

DESSIN AFFICHAGE

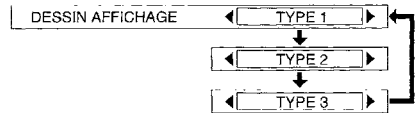

Il est possible de sélectionner le fond pour l'affichage à l'écran parmi 3 types.

TYPE 1

Noir transparent

TYPE 2

Bleu uni

TYPE 3

Bleu marine transparent

POSITION AFFICHAGE

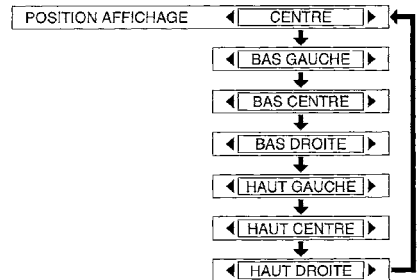

Il est possible de sélectionner la position à laquelle l'affichage à l'écran apparaît.

RECH.ENTRÉE



Ceci doit normalement être réglé à "OUI".

OUI

Lorsque le projecteur est mis sous tension, il détecte quel signal est entré, et utilise ce signal pour la projection.

NON

Utiliser ce réglage lorsqu'on ne désire pas que la source de signal soit changée automatiquement lorsque le projecteur est mis sous tension.

COULEUR FOND

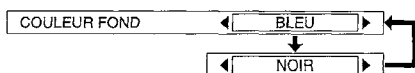

Ceci règle la couleur qui est projetée sur l'écran quand aucun signal n'est entré dans le projecteur.

DÉMARRAGE LOGO

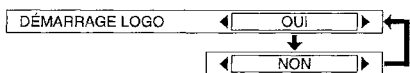

OUI

Le logo "Panasonic" apparaît lorsqu'on allume le projecteur.

NON

Le logo "Panasonic" n'est pas affiché lorsqu'on allume le projecteur.

SOL/PLAFOND

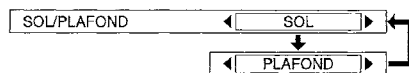

Ce réglage devrait être changé selon la méthode d'installation du projecteur (se référer à la page 18).

SOL

Lorsque le projecteur est placé sur un bureau ou un meuble équivalent.

PLAFOND

Lorsque le projecteur est suspendu au plafond à l'aide d'un support de fixation au plafond (vendu séparément).

INSTALLATION

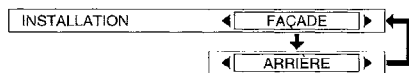

Ce réglage devrait être changé selon la méthode d'installation du projecteur (se référer à la page 18).

FAÇADE

Lorsque le projecteur est placé en face de l'écran.

ARRIÈRE

Lorsqu'on utilise un écran translucide.

ARRÊT COMPTEUR

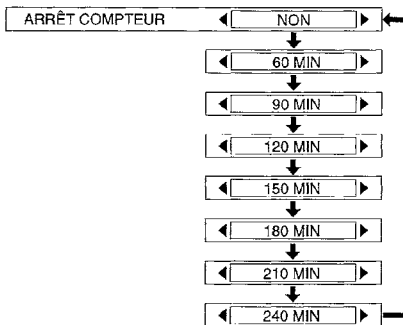

Le projecteur revient en mode d'attente après que la durée qu'on a réglée auparavant est écoulée. On peut régler la durée de 60 minutes à 240 minutes par pas de 30 minutes. Le temps restant sera affiché 3 minutes avant que le projecteur revienne en mode d'attente. Le réglage sera annulé s'il est mis sur "NON" avant que la durée qu'on a réglée auparavant soit écoulée.

VENTILATEUR

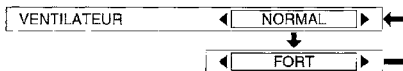

Ne régler le "VENTILATEUR" sur "FORT" que lors de l'utilisation de ce projecteur dans un endroit élevé (au-dessus de 1 400m).

PUIS. LAMPE



Ce réglage change la luminosité de la lampe. Lorsque réglée sur "FAIBLE", la luminosité de la lampe est réduite, mais le projecteur consomme moins de courant et le bruit de fonctionnement est réduit. Pour les salles étroites où il n'est pas indispensable d'utiliser une luminance d'image élevée ou pour visionner des films, il est recommandé d'utiliser la position "FAIBLE".

REMARQUE:

- "PUIS. LAMPE" ne peut pas être réglé lorsqu'aucun signal n'est entré.

DURÉE LAMPE

Ce réglage indique la durée d'utilisation du bloc de lampe utilisé actuellement.

Pour remplacer le bloc de lampe, suivre les instructions de la page 58, et remettre "DURÉE LAMPE" à "0".

REMARQUE:

- La durée de vie de la lampe varie suivant les conditions d'utilisation (comme le réglage de "PUIS. LAMPE" et le nombre de fois que la lampe est allumée et éteinte).

Lorsque l'indicateur TEMP et l'indicateur LAMP sont allumés

Il y a deux indicateurs sur le panneau de commande du projecteur qui donnent les informations concernant l'état de fonctionnement du projecteur. Ces indicateurs s'allument ou clignotent pour signaler les problèmes qui se sont produits dans le projecteur; par conséquent, si l'on remarque qu'un des indicateurs est allumé, éteindre le projecteur et rechercher la cause du problème en se référant au tableau ci-dessous.

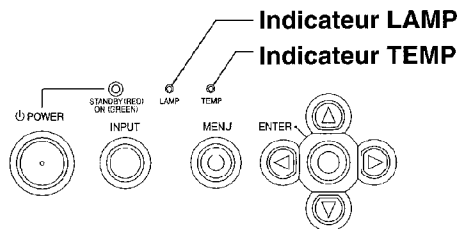

Indicateur TEMP		
Affichage de l'indicateur	Allumé (rouge) (bloc de lampe allumé)	Clignotant (rouge) (bloc de lampe éteint)
Problème	La température ambiante ou la température à l'intérieur de l'appareil s'est élevée excessivement.	La température ambiante ou la température à l'intérieur de l'appareil s'est élevée dangereusement, ce qui a éteint automatiquement le bloc de lampe.
Cause possible	<ul style="list-style-type: none"> • Les orifices de ventilation peuvent être couverts. • La température ambiante du lieu d'utilisation peut être trop élevée. • Le filtre à air peut être obstrué. 	
Remède	<ul style="list-style-type: none"> • Découvrir les orifices de ventilation. • Installer le projecteur dans un endroit où la température est entre 0 °C (32 °F) et 40 °C (104 °F) et l'humidité est entre 20 % et 80 % (sans condensation). [Si l'on règle le "VENTILATEUR" sur "FORT" (page 53), installer le projecteur à un endroit où la température soit comprise entre 0°C (32°F) et 35°C (95°F), et où l'humidité soit comprise entre 20% et 80% (sans condensation).] • Mettre hors circuit l'interrupteur MAIN POWER (alimentation principale) suivant la méthode de la page 28, puis nettoyer le filtre à air (se référer à la page 56). 	

Indicateur LAMP			
Affichage de l'indicateur	Allumé (rouge)	Clignotant (rouge)	
Problème	Il est presque temps de remplacer le bloc de lampe.	Une anomalie a été détectée dans le circuit de lampe.	
Cause possible	<ul style="list-style-type: none"> ● L'indication "REPLACER LAMPE" apparaît-elle sur l'écran une fois que le projecteur est allumé? 	<ul style="list-style-type: none"> ● On a peut-être allumé le projecteur immédiatement après l'avoir éteint. 	<ul style="list-style-type: none"> ● Il y a peut-être une anomalie dans le circuit de lampe.
Remède	<ul style="list-style-type: none"> ● Ceci se produit lorsque le temps de fonctionnement du bloc de lampe atteint presque 2 700 heures (lorsque "PUIS.LAMPE" a été réglé sur "FORTE" et lorsque "MDE IRIS DYN" a été réglé sur "OUI"). Confier le remplacement du bloc de lampe à son revendeur ou à un centre technique agréé. 	<ul style="list-style-type: none"> ● Attendre un moment jusqu'à ce que le bloc de lampe se refroidisse avant de rallumer le projecteur. 	<ul style="list-style-type: none"> ● Mettre hors circuit l'interrupteur MAIN POWER (alimentation principale) suivant la méthode de la page 28 puis s'adresser à un centre technique agréé.

REMARQUE:

- S'assurer de mettre hors circuit l'interrupteur MAIN POWER (alimentation principale) suivant la méthode donnée dans "Mise hors circuit de l'alimentation" à la page 28 avant d'entreprendre l'une des procédures décrites à la colonne "Remède".
- Si l'indicateur TEMP s'allume et si l'alimentation électrique est coupée après avoir effectué les procédures de la colonne "Remède", cela signifie qu'une anomalie s'est produite. S'adresser à un centre technique agréé pour effectuer les réparations nécessaires.

Nettoyage et remplacement du filtre à air

Si le filtre à air est bouché par de la poussière, la température interne du projecteur s'élève, l'indicateur TEMP s'allume et le projecteur s'éteint (l'indicateur TEMP se met à clignoter après que le projecteur se soit éteint).
Il faut nettoyer le filtre à air toutes les 100 heures d'utilisation.

- ① **Mettre hors circuit l'interrupteur MAIN POWER (alimentation principale) et débrancher la fiche du cordon d'alimentation de la prise de courant.**

Mettre hors circuit l'interrupteur MAIN POWER (alimentation principale) suivant la méthode donnée dans "Mise hors circuit de l'alimentation" à la page 28 avant de débrancher la fiche de la prise de courant.

- ② **Retourner doucement le projecteur à l'envers.**

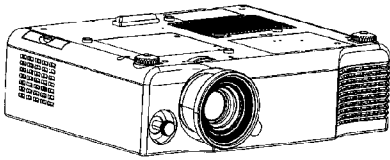

REMARQUE:

- Placer le projecteur sur une couverture de manière à ce qu'il ne soit pas rayé.

- ③ **Enlever le filtre à air.**

Mettre les ongles sous le filtre à air et tirer-le pour le sortir du projecteur.

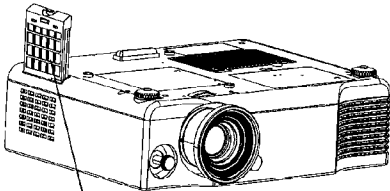

Filtre à air

- ④ **Nettoyer le filtre à air.**

Utiliser un aspirateur pour nettoyer toute poussière accumulée.

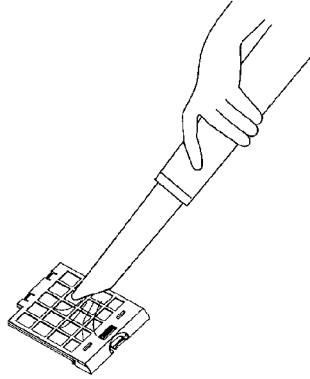

- ⑤ **Installer le filtre à air.**

REMARQUE:

- S'assurer d'installer le filtre à air avant d'utiliser le projecteur. Si le projecteur est utilisé sans le filtre à air installé, de la poussière et des corps étrangers seront aspirés dans le projecteur et provoqueront des anomalies de fonctionnement.
- Si le nettoyage ne suffit pas à éliminer la poussière, il est temps de remplacer le filtre à air. S'adresser au revendeur. De même, si l'on remplace le bloc de lampe, il faut remplacer aussi le filtre à air en même temps.

Remplacement du bloc de lampe

AVERTISSEMENT

Le bloc de lampe ne devrait être remplacé que par un technicien qualifié.

Lors du remplacement de la lampe, la laisser refroidir pendant au moins une heure avant de la manipuler.

- Le couvercle de la lampe devient très chaud, et on risque de se brûler si on le touche.

Notes sur le remplacement du bloc de lampe

- La lampe produisant la lumière est en verre; il ne faut donc pas la laisser tomber ou la cogner contre des objets rigides, car elle risquerait d'éclater. Faire bien attention lorsqu'on manipule la lampe.
- Jeter la lampe usagée de la même manière qu'une lampe fluorescente.
- Il faut utiliser un tournevis Phillips pour déposer le bloc de lampe.

REMARQUE:

- Le projecteur n'est pas fourni avec un bloc de lampe de rechange. Demander les détails au revendeur. Numéro de produit du bloc de lampe: **ET-LAE900**

ATTENTION:

- Ne pas utiliser un bloc de lampe avec un numéro de pièce autre que celui indiqué ci-dessus.



Période de remplacement du bloc de lampe

La lampe est un produit qui doit être remplacé. Même si la durée de vie

complète de l'ampoule n'est pas encore épuisée, la luminosité de la lampe diminuera progressivement. Il faut donc remplacer périodiquement la lampe. L'intervalle de remplacement de la lampe prévu est de 3 000 heures; il est toutefois possible qu'il faille remplacer la lampe avant ce délai en raison d'éléments variables comme les caractéristiques particulières de la lampe, les conditions d'utilisation et l'environnement d'installation. Il est recommandé de toujours avoir un bloc de lampe de rechange prêt à l'emploi. La lampe s'éteindra automatiquement après environ 10 minutes lorsque la limite de 3 000 heures d'utilisation est atteinte, car le risque d'explosion de la lampe devient beaucoup plus grand passé cette limite.

REMARQUE:

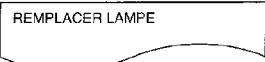
- Les heures d'utilisation expliquées ci-dessus concernent l'utilisation lorsque "PUIS.LAMPE" dans le menu "OPTION" a été réglée sur "FORTE" et lorsque "MDE IRIS DYN" dans le menu "IMAGE" a été réglée sur "OUI". Lorsque "PUIS.LAMPE" a été réglé sur "FORTE" et que "MDE IRIS DYN" a été réglé sur "NON", les heures d'utilisation seront de 2 000 heures. Si "PUIS.LAMPE" est réglée sur "FAIBLE", la durée de vie de la lampe peut être allongée.
- Bien que le délai de 3 000 heures soit l'intervalle de remplacement prévu, l'obtention de cette durée n'est pas couverte par la garantie.

	Affichage à l'écran	Indicateur LAMP
		
Plus de 2 700 heures*	Affiché pendant 30 secondes. L'affichage disparaît si l'on appuie sur n'importe quelle touche.	S'allume en rouge pendant que l'image est projetée et en mode d'attente.
Plus de 3 000 heures*	Reste affiché jusqu'à ce qu'une touche quelconque soit pressée.	

* Ces périodes de temps pourront être plus courtes, selon les règles du projecteur.

Méthode de remplacement du bloc de lampe

REMARQUE:

- Si la durée d'utilisation de la lampe a dépassée 3 000 heures (lorsque "PUI.S.LAMPE" a été réglé sur "FORTE" et lorsque "MDE IRIS DYN" a été réglé sur "OUI"), le projecteur passe en mode d'attente après environ 10 minutes de fonctionnement. Dès lors, faire les étapes ⑦ à ⑪ à la page suivante dans les 10 minutes.

- ① Mettre hors circuit l'interrupteur MAIN POWER (alimentation principale) suivant la méthode donnée dans "Mise hors circuit de l'alimentation" à la page 28, puis débrancher la fiche du cordon d'alimentation de la prise de courant et vérifier que les pièces autour du bloc de lampe se sont refroidies.
- ② Utiliser un tournevis Phillips pour desserrer les vis de fixation du couvercle du bloc de lampe sur le fond du projecteur, puis enlever le couvercle du bloc de lampe.
- ③ Utiliser un tournevis Phillips pour desserrer les deux vis de fixation du bloc de lampe jusqu'à ce que les vis tournent librement. Tenir la poignée du bloc de lampe et tirer doucement pour le sortir du projecteur.

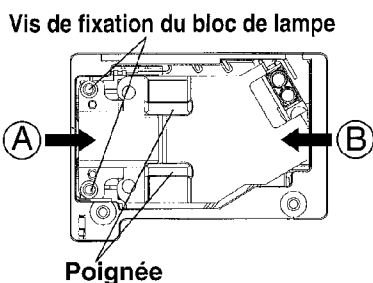

Couvercle du bloc de lampe

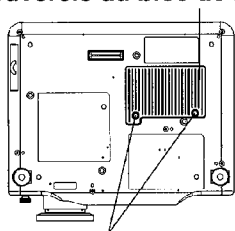

Vis de fixation du couvercle du bloc de lampe

- ④ Insérer le bloc de lampe neuf tout en s'assurant que le sens d'insertion est correct, puis utiliser un tournevis Phillips pour resserrer fermement les vis de fixation du bloc de lampe. Lors de l'insertion du bloc de lampe neuf, veiller à le pousser aux points A et B.

⑤ Installer le couvercle du bloc de lampe, puis utiliser un tournevis Phillips pour resserrer fermement les vis de fixation du couvercle du bloc de lampe.

⑥ Insérer la fiche du cordon d'alimentation dans la prise de courant, puis appuyer sur l'interrupteur MAIN POWER (alimentation principale).

⑦ Appuyer sur la touche POWER pour projeter une image sur l'écran.

⑧ Appuyer sur la touche MENU pour faire apparaître l'écran de menu, puis appuyer sur la touche ▲ ou ▼ pour sélectionner le menu "OPTION".

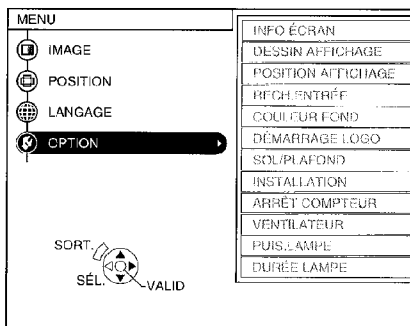

⑨ Appuyer sur la touche ENTER, puis appuyer sur la touche ▲ ou ▼ pour sélectionner "DURÉE LAMPE".

INFO ÉCRAN	OUI
DESSIN AFFICHAGE	TYPE 1
POSITION AFFICHAGE	CENTRE
RECH. ENTRÉE	OUI
COULEUR FOND	BLEU
DÉMARRAGE LOGO	OUI
SOL/PLAFOND	SOL
INSTALLATION	FAÇADE
ARRÊT COMPTEUR	NON
VENTILATEUR	NORMAL
PUIS. LAMPE	FORTE
DURÉE LAMPE	2720H

⑩ Maintenir la touche ENTER enfoncée pendant environ 3 secondes.

INFO ÉCRAN	OUI
DESSIN AFFICHAGE	TYPE 1
POSITION AFFICHAGE	CENTRE
RECH. ENTRÉE	OUI
COULEUR FOND	BLEU
DÉMARRAGE LOGO	OUI
SOL/PLAFOND	SOL
INSTALLATION	FAÇADE
ARRÊT COMPTEUR	NON
VENTILATEUR	NORMAL
PUIS. LAMPE	FORTE
INIT COMPT	[ARRÊT ALIM.]

"DURÉE LAMPE" changera à "INIT COMPT [ARRÊT ALIM.]".

● Si l'on appuie sur la touche MENU ou sur la touche RETURN de la télécommande, l'écran de remise à zéro de la durée d'utilisation de la lampe sera annulé.

⑪ Couper l'alimentation électrique.

Le temps d'utilisation total du bloc de lampe est alors remis à zéro. Pour plus de détails concernant la mise hors tension, se reporter à la page 28.

REMARQUE:

● S'assurer de bien installer le bloc de lampe et le couvercle du bloc de lampe. S'ils ne sont pas bien installés, cela peut déclencher le circuit de protection et le projecteur ne pourra pas être allumé.

Avant de faire appel à un technicien

Vérifier les points suivants avant de faire appel à un technicien.

Problème	Cause possible	Page
L'appareil ne s'allume pas.	● Le cordon d'alimentation n'est pas branché.	–
	● L'interrupteur MAIN POWER (alimentation principale) n'est pas en circuit.	–
	● L'alimentation électrique ne parvient pas à la prise de courant.	–
	● L'indicateur TEMP est allumé ou clignote.	54
	● L'indicateur LAMP est allumé ou clignote.	55
	● Le couvercle du bloc de lampe et/ou le bloc de lampe ne sont pas correctement installés	–
Pas d'image projetée.	● La source d'entrée de signal vidéo n'est pas correctement branchée.	–
	● Le réglage de la sélection d'entrée est incorrect.	27
	● Le réglage "LUMINOSITÉ" est à la plus petite valeur possible.	44
	● La fonction "SHUTTER" est peut-être utilisée.	34
L'image est floue.	● Le capuchon d'objectif est peut-être encore fixé à l'objectif.	–
	● La mise au point de l'objectif n'est pas réglée correctement.	27
	● Le projecteur n'est pas placé à la distance correcte de l'écran.	19
	● L'objectif est sale.	–
	● Le projecteur est trop incliné.	19
La couleur est pâle ou grisâtre.	● Les réglages de "COULEUR" ou "TEINTE" sont incorrects.	44, 45
	● La source d'entrée branchée au projecteur n'est pas réglée correctement.	–
La télécommande ne fonctionne pas.	● Les piles sont épuisées.	–
	● Les piles ne sont pas insérées correctement.	25
	● Le récepteur de signal de télécommande sur le projecteur peut être bloqué.	25
	● La télécommande est hors de la plage de fonctionnement.	25
L'image n'est pas projetée correctement.	● Le mode de réglage du signal d'entrée ("SYSTÈME-TV") n'a pas été réglé correctement.	46
	● Il y a un problème avec la cassette du magnétoscope ou une autre source du signal.	–
	● Un signal qui n'est pas compatible avec le projecteur est entré.	64

Problème	Cause possible	Page
L'image de l'ordinateur n'apparaît pas.	<ul style="list-style-type: none"> ● Le câble est trop long. ● La sortie vidéo extérieure de l'ordinateur portable peut ne pas être réglée correctement. (Il est possible de changer les paramètres de la sortie extérieure en appuyant simultanément sur les touches [Fn] + [F3] ou [Fn] + [F10]. La méthode à utiliser réellement varie selon le type d'ordinateur; pour plus de détails, se reporter à la documentation fournie avec l'ordinateur.) 	<p>—</p> <p>—</p>

Nettoyage et entretien

Avant de faire le nettoyage et l'entretien, s'assurer de débrancher la fiche du cordon d'alimentation de la prise de courant.

Essuyer le boîtier avec un tissu doux et sec.

Si le boîtier est très sale, imbiber le tissu dans de l'eau avec un peu de détergent neutre, bien essorer le tissu, puis essuyer le boîtier. Après le nettoyage, sécher le boîtier à l'aide d'un tissu sec. Si un tissu traité chimiquement est utilisé, lire les directives fournies avec le tissu avant de l'utiliser.

Ne pas essuyer l'objectif avec un tissu poussiéreux ou pelucheux.

Si de la poussière ou de la peluche se dépose sur l'objectif, elle sera agrandie et projetée sur l'écran. Utiliser une poire à air pour nettoyer toute poussière et peluche de sur la surface de l'objectif, ou utiliser un tissu doux pour retirer toute poussière ou peluche.

Caractéristiques

Alimentation:	100 V - 240 V ~, 50 Hz/60 Hz
Consommation:	180 W [Pendant le mode d'attente (quand le ventilateur est arrêté): approx. 0,08 W]
Ampérage:	2,2 A - 1,0 A
Panneau d'affichage à cristaux liquides:	
Taille du panneau (diagonale):	0,7 type (17,78 mm)
Rapport:	16:9
Méthode d'affichage:	3 panneaux d'affichage à cristaux liquides transparents (RGB)
Méthode d'entraînement:	Par matrice active
Pixels:	921 600 (1 280 x 720) x 3 panneaux
Objectif:	Zoom manuel (2x)/Mise au point manuelle F 1,9 - 3,1 f 21,7 mm - 43,1 mm
Lampe:	Lampe UHM (130 W)
Sortie lumineuse:	1 100 lm
Fréquence de balayage(pour des signaux RGB):	
Fréquence de balayage horizontale:	30 kHz - 70 kHz
Fréquence de balayage verticale:	50 Hz - 87 Hz
Fréquence d'horloge à points:	Moins de 108 MHz
Signaux YPbPr:	525i (480i), 525p (480p), 625i (576i), 625p (576p), 1 125 (1 080)/60i, 1 125 (1 080)/50i, 1 125 (1 080)/24p, 750 (720)/60p, 750 (720)/50p
Système de couleurs:	7 (NTSC/NTSC 4,43/PAL/PAL-M/PAL-N/ PAL60/SECAM)
Taille de projection:	1 016 mm - 5 080 mm (40 po. - 200 po.)
Distance de projection:	1,2 m - 12,4 m (3 pi 11 po. - 40 pi 8 po.)
Rapport de l'écran:	16:9
Installation:	Façade/Arrière/Plafond/Sol (Méthode de sélection de menu)
Connecteurs:	
S-VIDEO IN:	Ligne unique, Mini DIN 4 broches Y: 1,0 V [p-p], C: 0,286 V [p-p], 75 Ω
VIDEO IN:	Ligne unique, Connecteur RCA 1,0 V [p-p], 75 Ω
PC IN:	
RGB:	Ligne unique, D-sub HD 15 broches (femelle)
R.G.B.:	0,7 V [p-p], 75 Ω
G.SYNC:	1,0 V [p-p], 75 Ω
HD/SYNC:	TTL Haute impédance, compatible avec polarité positive/négative automatique
VD:	TTL Haute impédance, compatible avec polarité positive/négative automatique

COMPONENT IN:	
Y, PB/CB, PR/CR	Ligne double, Connecteur RCA x 3
Y:	1,0 V [p-p] (Sync comprise), 75 Ω
PB,PR (CB,CR):	0,7 V [p-p], 75 Ω
HDMI IN :	Ligne unique, Connecteur HDMI à 19 broches
SERIAL:	DIN 8 broches (femelle) compatible RS-232C
Boîtier:	Plastique moulé (ABS/PC)
Dimensions:	
Largeur:	335 mm (13-3/16 po.)
Hauteur:	104 mm (4-3/32 po.)
Longueur:	270 mm (10-5/8 po.) (Sans le objectif)
Poids:	3,6 kg (7,9 lbs.)
Conditions d'utilisation:	
Température:	0 °C - 40 °C (32 °F - 104 °F) [Lorsque le "VENTILATEUR" est réglé sur "FORT" (page 53); 0°C - 35°C (32°F-95°F)]
Humidité:	20 % - 80 % (sans condensation)
Certifications:	UL60950, C-UL FCC Class B
<Télécommande>	
Alimentation:	3 V CC (Piles AA x2)
Plage d'utilisation:	Approx. 7 m (23 pi.) (Lorsqu'elle est utilisée juste en face du récepteur de signal)
Poids:	170 g (6,0 ozs.) (piles comprises)
Dimensions:	
Largeur:	52 mm (2-1/32 po.)
Longueur:	200 mm (7-27/32 po.)
Hauteur:	28,5 mm (1-3/32 po.) (Sans compter les pièces saillantes)
<Options>	
Support au plafond	ET-PKE700
Support au plafond (Pour les plafonds bas)	ET-PKE300
Écran de projection	ET-SRW90CT
Adaptateur en série (DIN 8-broches/D-sub 9-broches)	ET-ADSER

Annexe

Liste des signaux compatibles

Mode	Résolution d'affichage (points)*1	Fréquence de balayage		Fréquence d'horloge à points (MHz)	Qualité d'image*2	Format
		H (kHz)	V (Hz)			
NTSC/NTSC4,43/ PAL-M/PAL60	720 x 480i	15,7	59,9		A	Video/S-Video
PAL/PAL-N/SECAM	720 x 576i	15,6	50,0		A	Video/S-Video
525i (480i)	720 x 480i	15,7	59,9	13,5	A	YPbPr
625i (576i)	720 x 576i	15,6	50,0	13,5	A	YPbPr
525p (480p)	720 x 483	31,5	59,9	27,0	A	YPbPr/HDMI
625p (576p)	720 x 576	31,3	50,0	27,0	A	YPbPr/HDMI
1 125 (1 080)/60i	1 920 x 1 080i	33,8	60,0	74,3	AA	YPbPr/PC/HDMI
1 125 (1 080)/50i	1 920 x 1 080i	28,1	50,0	74,3	AA	YPbPr/PC/HDMI
1 125 (1 080)/24p	1 920 x 1 080	27,0	24,0	74,3	AA	YPbPr/HDMI
750 (720)/60p	1 280 x 720	45,0	60,0	74,3	AA	YPbPr/HDMI
750 (720)/50p	1 280 x 720	45,0	50,0	74,3	AA	YPbPr/HDMI
VGA480	640 x 480	31,5	59,9	25,2	A	PC/HDMI
	640 x 480	37,5	75,0	31,5	A	PC
	640 x 480	43,3	85,0	36,0	A	PC
	640 x 480	72,1	138,0	62,3	A	PC
WIDE480	856 x 480	30,1	60,1	31,5	A	PC
SVGA	800 x 600	35,2	56,3	36,0	A	PC
	800 x 600	37,9	60,3	40,0	A	PC
	800 x 600	48,1	72,2	50,0	A	PC
	800 x 600	46,9	75,0	49,5	A	PC
	800 x 600	53,7	85,1	56,3	A	PC
WIDE600	1 072 x 600	37,3	59,9	51,4	A	PC
WIDE720	1 280 x 720	45,1	60,1	76,5	AA	PC
XGA	1 024 x 768	48,4	60,0	65,0	A	PC
	1 024 x 768	56,5	70,1	75,0	A	PC
	1 024 x 768	60,0	75,0	78,8	A	PC
	1 024 x 768	68,7	85,0	94,5	A	PC
	1 024 x 768	72,1	89,0	99,2	A	PC
WIDE768	1 280 x 768	45,3	56,5	76,2	A	PC
MXGA	1 152 x 864	64,0	71,2	94,2	A	PC
	1 152 x 864	67,5	74,9	108,0	A	PC
SXGA	1 280 x 1 024	64,0	60,0	108,0	A	PC
WIDE768-2	1 360 x 768	48,8	59,8	73,8	A	PC

*1 Le "i" après la résolution indique un signal entrelacé.

*2 les symboles suivants sont utilisés pour indiquer la qualité d'image.

AA La meilleure qualité d'image est obtenue.

A Les signaux sont convertis par le circuit de traitement d'image avant que l'image soit projetée.

Disposition générale du menu "GEST.COULEUR"

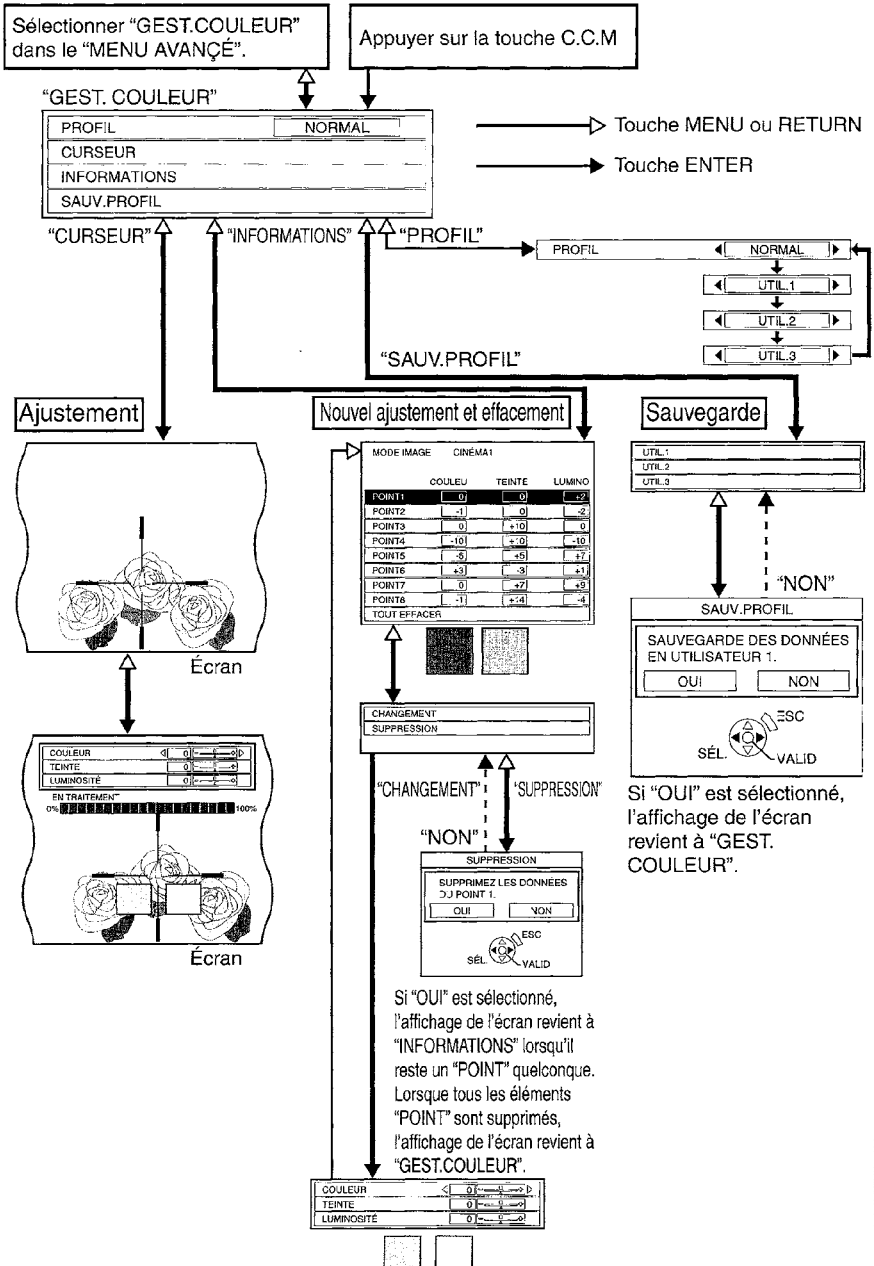

Autres

En utilisant le connecteur SERIAL

Le connecteur SERIAL qui se trouve sur le panneau des connecteurs du projecteur est conforme aux spécifications de l'interface RS-232C, le projecteur peut donc être commandé par un ordinateur personnel connecté à ce connecteur.

Branchement

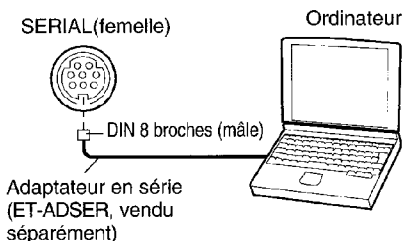

REMARQUE:

- N'utiliser que le câble d'interface sériel RS-232C avec âme en ferrite, type ET-ADSER.

Répartition des broches et nom des signaux

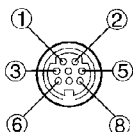

DIN 8 broches
Apparence

N° de broche	Nom du signal	Contenu
③	RXD	Données reçues
④	GND	Masse
⑤	TXD	Données transmises
①		Branchement interne
②		
⑥		
⑦		NC
⑧		NC

Réglages de communication

Niveau de signal	RS-232C
Méthode de synchronisation	Asynchrone
Vitesse en bauds	9 600 bps
Parité	Aucune
Longueur de caractère	8 bits
Bit d'arrêt	1 bit
Paramètre X	Aucun
Paramètre S	Aucun

Format de base

Les données envoyées de l'ordinateur au projecteur sont transmises dans le format indiqué ci-dessous.

STX	Commande :	Paramètre :	ETX
Octet de départ (02h)	3 octets	1 octet-4 octets	Octet de fin (03h)

REMARQUE:

- Le projecteur ne peut pas recevoir de commandes pendant les 10 secondes qui suivent l'allumage de la lampe. Attendre 10 secondes avant d'envoyer la commande.
- Si l'on envoie plusieurs commandes, vérifier qu'une réponse a été reçue du projecteur pour une commande avant d'envoyer la commande suivante.
- Lorsqu'une commande ne nécessitant pas de paramètres est envoyée, il est inutile de taper les deux points (:).
- Si une commande incorrecte est envoyée à partir de l'ordinateur personnel, la commande "ER401" sera envoyée du projecteur à l'ordinateur personnel.

Commandes de contrôle

Commande	Contenu du contrôle	Remarques
PON	Mise sous tension	<p>En mode d'attente, toutes les commandes autres que la commande PON sont ignorées.</p> <ul style="list-style-type: none"> ● La commande PON est ignorée pendant le contrôle de la lampe ON. ● Si une commande PON est reçue pendant le fonctionnement du ventilateur de refroidissement après la mise hors tension de la lampe, la lampe ne sera pas remise sous tension immédiatement, afin de la protéger.
POF	Mise hors tension	
IIS	Sélection du signal d'entrée	<p>Paramètre</p> <p>VID=VIDEO SVD=S-VIDEO</p> <p>RG1=PC YUV=YPbPr1</p> <p>HDM=HDMI CP1=YPbPr1</p> <p>CP2=YPbPr2</p>
OSH	Fonction d'obturateur	<p>Utiliser cette commande pour éteindre l'image momentanément.</p> <p>À chaque fois que la commande est envoyée, le fonctionnement passe de ON à OFF et vice versa. Ne pas commuter l'appareil sur ON et OFF après un délai trop court.</p>
OFZ	Fonction de gel d'image	<p>L'image en cours de projection s'immobilise momentanément.</p> <p>Paramètre</p> <p>0=OFF 1=ON</p>
OMN	Écran de menu	L'écran de menu apparaît.
OEN	ENTER	Utiliser cette commande pour accepter et pour activer les éléments sélectionnés dans les menus à l'écran.
OBK	RETURN	Utiliser cette commande pour revenir à un écran de menu précédent ou pour effacer le menu à l'écran.
OCU OCD OCL OCR	Touches ▲, ▼, ◀ et ▶	<p>OCU=Touche ▲</p> <p>OCD=Touche ▼</p> <p>OCL=Touche ◀</p> <p>OCR=Touche ▶</p>
OVM	MAIN	Utiliser cette commande pour faire apparaître un élément dans le menu "IMAGE". (page 35)

(suite à la page suivante)

(suite de la page précédente)

Commande	Contenu du contrôle	Remarques
VS1	Sélection du rapport d'aspect	Le rapport d'aspect est commuté à chaque fois que la commande est envoyée. (page 30)
VPM	Sélection du mode d'image	Paramètre NAT=NATUREL NOR=NORMAL DYN=DYNAMIC CN1=CINÉMA1 CN2=CINÉMA2 CN3=CINÉMA3 VID=VIDÉO (Pour plus de détails, se reporter à la page 33.)
OST	Retour au réglage par défaut	Utiliser cette commande pour revenir au réglage par défaut.

Commandes d'interrogation

Commande	Contenu de l'interrogation	Paramètre	
QPW	État de l'alimentation	000=OFF	001=ON
QIN	Signal d'entrée	VID=VIDEO RG1=PC HDM=HDMI CP2=YPBPR2	SVD=S-VIDEO YUV=YPBPR1 CP1=YPBPR1
QPM	Mode d'image	NAT=NATUREL NOR=NORMAL DYN=DYNAMIC CN1=CINÉMA1 CN2=CINÉMA2 CN3=CINÉMA3 VID=VIDÉO (Pour plus de détails, se reporter à la page 33.)	
QSH	Fonction d'obturateur	0=OFF	1=ON
QFZ	Fonction de gel d'image	0=OFF	1=ON

Spécifications du câble

(Lorsque branché à un ordinateur personnel)

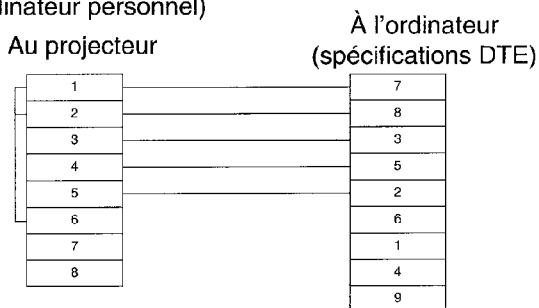

Méthodes de calcul des dimensions de projection

Les dimensions telles que la distance de projection peuvent être calculées à partir de la longueur de la diagonale de l'écran. (Unités de calcul: m)

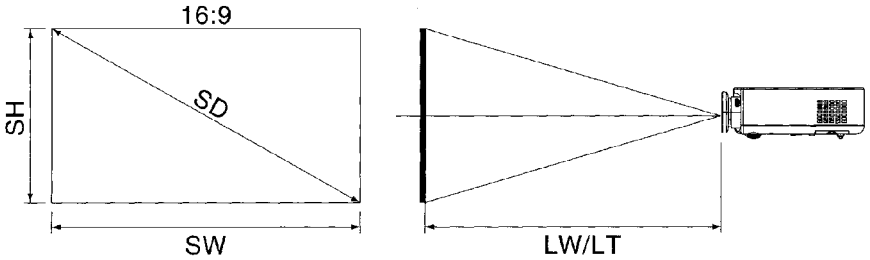

Largueur d'écran: $SW = SD \times 0,872$

Hauteur d'écran: $SH = SD \times 0,490$

Distance de projection minimum: $LW = 1,2244 \times SD - 0,056$

Distance de projection maximum: $LT = 2,4449 \times SD - 0,056$

*Les valeurs obtenues à partir des formules ci-dessus sont approximatives.

Dimensions

<Unités: mm (po.)>

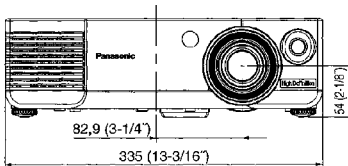
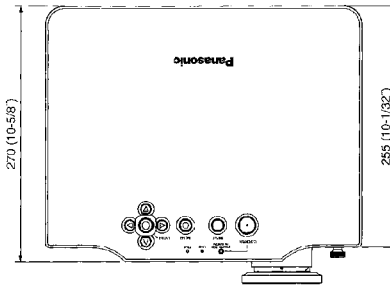

Autres

Marques commerciales

- VGA et XGA sont des marques commerciales de International Business Machines Corporation.
 - S-VGA est une marque déposée de Video Electronics Standards Association.
 - HDMI, le logo HDMI et High Definition Multimedia Interface sont des marques de fabrique ou des marques déposées de HDMI Licensing LLC.
 - La police utilisée dans les affichages à l'écran est la police bitmap Ricoh, qui est fabriquée et vendue par la société Ricoh Company Ltd.
- Toutes les autres marques commerciales sont la propriété de leurs propriétaires respectifs.

Informations sur l'évacuation des déchets dans les pays ne faisant pas partie de l'Union européenne



Ce symbole n'est reconnu que dans l'Union européenne. Pour vous débarrasser de ce produit, veuillez contacter les autorités locales ou votre revendeur afin de connaître la procédure d'élimination à suivre.



Ces instructions d'utilisation sont imprimées sur du papier recyclé.

Panasonic®

Proyector LCD

Instrucciones de funcionamiento

Modelo **PT-AE900U**

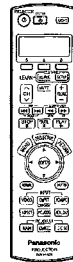
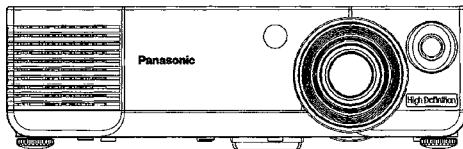

ESPAÑOL

Antes de usar este producto, lea cuidadosamente las instrucciones y guárdelas en un lugar seguro para futuras consultas.

ESPAÑOL-1

Estimado cliente de Panasonic:

Este manual de instrucciones le brinda toda la información necesaria para usar su proyector. Esperamos que pueda obtener el máximo rendimiento de este nuevo producto y que esté muy conforme con su proyector LCD de Panasonic.

El número de serie de su producto se puede encontrar en la parte de abajo del mismo. Anótelo en el espacio brindado a continuación y conserve este folleto en caso de que necesite servicio.

Modelo: **PT-AE900U**

Número de serie:

AVISO IMPORTANTE DE SEGURIDAD

ADVERTENCIA: PARA REDUCIR EL RIESGO DE INCENDIO O GOLPES ELECTRICOS, NO EXPONGA ESTE PRODUCTO A LA LLUVIA O HUMEDAD.

Fuente de alimentación: Este proyector LCD fue diseñado para funcionar en CA de 100 V – 240 V, 50 Hz/60 Hz, solamente en el hogar.

PRECAUCION: El cable de alimentación de CA suministrado con el proyector como un accesorio sólo puede ser usado para fuentes de alimentación de hasta 125 V, 7 A. Si necesita usar voltajes o corrientes mayores que esta, necesitará un cable de alimentación separado de 250 V. Si usa el cable en esas situaciones, podría resultar en un incendio.



El símbolo del rayo con una flecha, dentro de un triángulo equilátero, tiene la intención de advertir al usuario de la presencia de "voltaje peligroso" sin aislación dentro del gabinete del producto que puede ser de suficiente magnitud como para constituir un riesgo de golpe eléctrico para las personas.



El signo de exclamación dentro de un triángulo equilátero tiene la intención de alertar al usuario de la presencia de instrucciones de funcionamiento y mantenimiento (servicio) importantes en la literatura que acompaña el producto.

PRECAUCION:

Este aparato tiene un enchufe de tres patas con conexión a tierra. Este enchufe debe ser enchufado sólo en toma de corriente con conexión a tierra. Esta es una característica de seguridad. Si no fuera posible conectar el enchufe en la toma de corriente, consulte a un electricista.

No anule el enchufe con conexión a tierra. No quite la clavija de tierra del enchufe de alimentación.

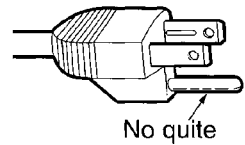
**ADVERTENCIA:**

Este equipo ha sido probado y se encuentra que cumple con los límites para un dispositivo digital Clase B, que cumple con la Parte 15 de las reglas FCC. Estos límites fueron establecidos para proveerle protección razonable contra las interferencias dañinas en una instalación residencial. Este equipo genera, usa y puede irradiar energía de radiofrecuencia y, si no se instala y usa de acuerdo con las instrucciones, puede provocar interferencias dañinas a las comunicaciones de radio. Sin embargo, esto no es garantía que no ocurran interferencias en una instalación en particular. Si este equipo provoca interferencias dañinas a la recepción de radio o televisión, que se pueden determinar apagando y encendiendo el equipo, se recomienda al usuario corregir la interferencia mediante uno o más de los siguientes métodos:

- Reorientando o reubicando la antena receptora.
- Aumentando la separación entre el equipo y el receptor.
- Conectando el equipo a un tomacorriente de un circuito diferente del que se encuentra conectado el receptor.
- Consulte por ayuda al distribuidor o un técnico de radio/TV experimentado.

PRECAUCION: Para asegurarse el cumplimiento continuo, use sólo cables de interfaz blindados al conectar a ordenadores o dispositivos periféricos.

Cualquier cambio o modificación sin autorización de este equipo anulará la autoridad del usuario para usarlo.

Si usa el puerto serial para conectar la PC para control externo del proyector, deberá usar el cable de interfaz serial RS-232C con núcleo de ferrita. Cualquier cambio o modificación no autorizada de este equipo invalidará la autoridad de los usuarios a usarlo.

ADVERTENCIA:

Este producto es para ser usado en un cuarto de ordenadores tal como se define en el estándar para Protección de equipos de procesamiento de datos/ordenadores, ANSI/NFPA 75.

Declaración de conformidad

Número de modelo: PT-AE900U

Marca: **Panasonic**

Parte responsable: Panasonic Corporation of North America.

Dirección: One Panasonic Way Secaucus New Jersey 07094

Número de teléfono: 1-888-View-PTV(843-9788)

Este dispositivo cumple con la Parte 15 de las reglas FCC, la operación está sujeta a las siguientes dos condiciones: (1) Este dispositivo no debe provocar interferencias dañinas, y (2) este dispositivo debe aceptar cualquier interferencia recibida, incluyendo interferencias que puedan causar un funcionamiento no deseado.

Contenido

Preparativos

AVISO IMPORTANTE DE SEGURIDAD	2
Precauciones respecto a la seguridad	6
Accesorios	10
Antes de usar	11
Ubicación y función de cada parte ...	13

Comienzo

Configuración	18
Métodos de proyección, Posición del proyector, Distancias de proyección, Configuración del rango utilizando la función de cambio de la lente	
Conexiones	22
Conexión al equipo de vídeo, Conexión a un equipo compatible con HDMI, Conexión a un ordenador	
Preparación del mando a distancia	25

Funcionamiento básico

Conecte la alimentación	26
Desconexión de la alimentación ...	28

Funciones útiles

Ajuste de la relación de aspecto ...	30
Selección del modo de imagen	33
Encendiendo las luces de botones	33
Recuperando los ajustes de imágenes guardadas	34
Se apaga momentáneamente la imagen	34
Cómo exhibir el menú "IMAGEN"	35
Cómo exhibir el "AVANZADO" ...	35
Cómo usar la función Cinema Colour Management	36

Configuración y ajustes

Menús en pantalla	40
Pantallas de menú, Guía de funcionamiento de menú, Reponiendo	

un ajuste al valor por defecto de fábrica

Ajuste de la imagen	44
MODO IMAGEN, CONTRASTE, BRILLO, COLOR, TINTE, DEFINICION, TEMPERATURA DE COLOR, IRIS DINÁMICO, REDUCCIÓN DE RUIDO, CINEMA REALITY, SISTEMA DE TV, AVANZADO, GUARDAR MEMORIA, RECUPEPAR MEMORIA, MODO SEÑAL, Proyectando imágenes sRGB compatibles	

Ajuste de la posición	48
Posición horizontal, Posición vertical, RELOJ, FASE RELOJ, ASPECTO, WSS, OVER SCAN, TRAPECIO AUTO AJUSTE	
Cambio del idioma de exhibición ...	50
Ajuste de las opciones	51
MENU EN PANTALLA, DISEÑO MENÚ, POSICIÓN MENÚ, AUTO BÚSQUEDA, COLOR FONDO, LOGO INICIAL, MESA/TECHO, INSTALACIÓN, TEMPORIZADOR, VENTILADOR, ALIMENTACIÓN LÁMPARA, TIEMPO LÁMPARA	

Cuidados y mantenimiento

Cuando el indicador TEMP y el indicador LAMP están iluminados	54
Limpieza y reemplazo del filtro de aire	56
Reemplazo de la lámpara	57
Antes de solicitar servicio	60
Limpieza y mantenimiento	61

Otros

Especificaciones	62
Apéndice	64
Lista de señales compatibles, Preparativo general del menú "BALANCE DE COLOR", Uso del conector SERIAL, Métodos de cálculo de dimensiones de proyección	
Dimensiones	69
Reconocimiento de marcas registradas	70

Precauciones respecto a la seguridad

ADVERTENCIA

Si nota la presencia de humo, olores extraños o ruidos que salen desde el proyector, desenchufe el cable de alimentación del tomacorriente de la pared.

- No continúe usando el proyector en tales casos, de lo contrario podrían producirse choques eléctricos o un incendio.
- Verifique que no salga más humo, y luego contacte a un Centro de servicio autorizado para la reparación.
- No intente reparar el proyector usted mismo, ya que esto puede ser peligroso.

No instale este proyector en un lugar que no sea lo suficientemente fuerte como para soportar el peso completo del proyector.

- Si el lugar de instalación no es lo suficientemente fuerte, el proyector puede caerse o volcarse, lo cual podría causar heridas o daños serios.

El trabajo de instalación (tal como la colocación en el techo) debería ser realizado solamente por un técnico calificado.

- Si la instalación no se realiza correctamente, pueden producirse choques eléctricos o heridas.

Si penetran objetos extraños o agua dentro del proyector, o si el proyector se cae o el gabinete se rompe, desenchufe el cable de alimentación del tomacorriente de la pared.

- Si continúa usando el proyector en estas condiciones podría producirse un incendio o choques eléctricos.
- Contacte a un Centro de servicio autorizado para la reparación.

No sobrecargue el tomacorriente de la pared.

- Si se sobrecarga el suministro de alimentación (por ejemplo, usando demasiados adaptadores), puede producirse un sobrecalentamiento que podría ocasionar un incendio.

No quite la tapa ni la modifique de ninguna manera.

- Hay alto voltaje dentro del proyector que podría causar un incendio o choques eléctricos.
- Para cualquier trabajo de inspección, ajuste y reparación, consulte a un Centro de servicio autorizado.

Limpie regularmente el enchufe del cable de alimentación para evitar la acumulación de polvo.

- Si se acumula polvo en el enchufe del cable de alimentación, la humedad resultante puede dañar el aislamiento, lo cual podría ocasionar un incendio. Desenchufe el cable de alimentación del tomacorriente de la pared y límpielo con un paño seco.
- Si no va a usar el proyector por un largo tiempo, desenchufe el cable de alimentación del tomacorriente de la pared.

No haga nada que pueda dañar el cable de alimentación o el enchufe del cable de alimentación.

- No dañe el cable de alimentación, no le realice ninguna modificación, no lo coloque cerca de objetos calientes, no lo doble excesivamente, no lo tuerza, no tire de él, no coloque objetos pesados sobre él ni lo enrolle.
- Si se usa el cable de alimentación dañado, pueden producirse choques eléctricos, cortocircuitos o un incendio.
- Pida a un Centro de servicio autorizado que realice cualquier reparación necesaria del cable de alimentación.

No toque el enchufe del cable de alimentación con las manos húmedas.

- Si no observa esto podrían producirse choques eléctricos.

Inserte firmemente el enchufe del cable de alimentación en el tomacorriente de la pared.

- Si el enchufe no se inserta correctamente, podrían ocurrir choques eléctricos o sobrecalentamientos.
- No use enchufes que estén dañados ni tomas que no estén bien fijadas en la pared.

No coloque el proyector encima de superficies que sean inestables.

- Si se coloca el proyector en una superficie inclinada, inestable, éste puede caerse o volcarse, y podría ocasionar heridas o daños.

No coloque el proyector en el agua ni permita que se moje.

- Si no observa esto podría producirse un incendio o choques eléctricos.

No coloque recipientes con líquido encima del proyector.

- Si se derrama agua en el proyector o penetra dentro de él, podría producirse un incendio o choques eléctricos.
- Si penetra agua dentro del proyector, consulte a un Centro de servicio autorizado.

No inserte ningún objeto extraño dentro del proyector.

- No inserte ningún objeto de metal ni objetos inflamables dentro del proyector ni los deje caer sobre el proyector. La no observación podría ocasionar un incendio o choques eléctricos.

No permita que los terminales + y – de las pilas hagan contacto con objetos metálicos como collares u horquillas.

- De lo contrario esto podría causar que las pilas tengan pérdidas, se sobrecalienten, exploten o se incendien.
- Guarde las pilas en una bolsa de plástico y manténgala lejos de los objetos metálicos.

Durante una tormenta, no toque el proyector ni el cable.

- Podría sufrir golpes eléctricos.

No use el proyector en un baño o ducha.

- Podría ocasionar un incendio o sufrir golpes eléctricos.

No mire hacia la lente mientras se usa el proyector.

- La lente del proyector emite luz fuerte. Si mira directamente hacia esta luz, ésta puede herir sus ojos.
- Tenga mucho cuidado de que los niños no miren directamente la lente. Además, desconecte la alimentación cuando deje de usar el proyector.

No coloque la piel en el rayo de luz mientras se usa el proyector.

- La lente del proyector emite luz fuerte. Si coloca la piel directamente debajo de esta luz, la puede lastimar o lesionar.

No coloque sus manos ni otros objetos cerca del puerto de salida de aire.

- El aire caliente sale por el puerto de salida de aire. No coloque sus manos o cara, ni otros objetos que no pueden soportar calor cerca de este puerto [deje al menos 10cm (4") de espacio], de lo contrario podrían quemar o resultar dañados.

El cambio de la lámpara solo debe ser realizado por un técnico calificado.

- La lámpara tiene un presión interna alta. Si no se usa correctamente, podría explotar.
- La lámpara se puede dañar fácilmente si se golpea contra objetos duros o se cae, y puede resultar en heridas o malfuncionamientos.

Al cambiar la lámpara, deje que se enfríe al menos durante una hora antes de manipularla.

- La cubierta de la lámpara se calienta mucho, y el contacto con ella le puede quemar.

Antes de cambiar la lámpara, asegúrese de desenchufar el cable de alimentación del tomacorriente de la pared.

- Caso contrario se pueden producir golpes eléctricos o explosiones.

No permita que los niños o mascotas toquen el mando a distancia.

- El mando a distancia accesorio se puede utilizar no sólo para hacer funcionar el proyector sino también otros aparatos como aires acondicionados y dispositivos eléctricos al programarlo utilizando la función de aprendizaje. Si se utiliza incorrectamente el mando a distancia, se podrían producir incendios o lesiones
- Mantenga el mando a distancia lejos del alcance de los niños y mascotas después de usarlo.

Precaución

No cubra la entrada o salida de aire.

- La no observación puede dar lugar a que el proyector se sobrecaliente y causar un incendio o daños al proyector.
- No coloque el proyector en lugares angostos, mal ventilados como roperos o bibliotecas.

No coloque el proyector en lugares húmedos o polvorientos o lugares donde el proyector pueda entrar en contacto con humo o vapor.

- Usar el proyector bajo tales condiciones puede ocasionar un incendio o choques eléctricos.

Cuando desconecte el cable de alimentación, sujete el enchufe, no el cable.

- Si se tira del cable de alimentación mismo, el cable se dañará, lo cual podría ocasionar un incendio, cortocircuitos o choques eléctricos serios.

Siempre desconecte todos los cables antes de mover el proyector.

- Mover el proyector con cables todavía conectados puede dañar los cables, lo cual podría causar un incendio o choques eléctricos.

No coloque ningún objeto pesado encima del proyector.

- Si no observa esto podría ocasionar que el proyector se desequilibre y caiga, lo cual podría ocasionar daños o heridas.

No cortocircuite, caliente o desarme las pilas ni las coloque en agua o fuego.

- Si no observa esto podría causar que las pilas se sobrecalienten, tengan pérdidas, exploten o se incendien, lo cual podría ocasionar quemaduras u otras heridas.

Cuando inserte las pilas, asegúrese que la polaridad (+ y -) es correcta.

- Si se insertan incorrectamente las pilas, éstas puede explotar o tener fugas, lo cual podría ocasionar un incendio, heridas o contaminación del compartimiento de pilas y del área circundante.

Use solamente las pilas especificadas.

- Si se usan pilas incorrectas, éstas pueden explotar o tener fugas, y podrían ocasionar un incendio, heridas o contaminación del compartimiento.

No mezcle pilas usadas y nuevas.

- Si las pilas no se insertan correctamente, podrían explotar o tener fugas, y podrían ocasionar un incendio, heridas o contaminación del compartimiento de las pilas y las áreas alrededor.

No se apoye sobre este proyector

- Usted se podría caer y herirse, y el aparato se podría dañar.
- Tenga mucho cuidado que los niños no se paren o sienten encima del proyector.

Desenchufe el cable de alimentación del tomacorriente de la pared como una medida de seguridad antes de realizar cualquier limpieza.

- Podría ocasionar choques eléctricos si esto no se hace.

Pida a un Centro de servicio autorizado que limpie el interior del proyector al menos una vez al año.

- Si deja acumular polvo dentro del proyector sin limpiarlo, podría ocasionar un incendio o problemas de funcionamiento.
- Es una buena idea limpiar el interior del proyector antes de la llegada de la estación húmeda. Pida al Centro de servicio autorizado más cercano que limpie el proyector cuando sea necesario. Consulte con el Centro de servicio autorizado el tema de los costos de la limpieza.

Nos esforzamos en mantener el medio ambiente limpio. Por favor lleve su aparato que no pueda ser reparado a su concesionario o a una compañía de reciclado.

Accesorios

Verifique que todos los accesorios mostrados a continuación hayan sido incluidos con su proyector.

Mando a distancia
(EUR7914Z20 x1)

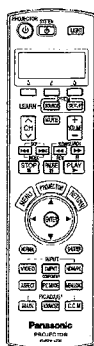

Cable de alimentación
(K2CG3FR00001 x 1)

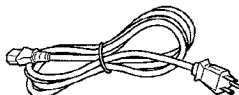

Pilas AA para el mando a distancia
(x2)

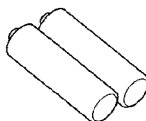

Antes de usar

Precauciones respecto a la instalación

Evite la instalación en lugares sujetos a vibraciones o golpes.
Las partes internas se pueden dañar, lo cual puede causar mal funcionamiento o accidentes.

Evite la instalación en lugares sujetos a cambios bruscos de temperatura, como cerca de un acondicionador de aire.
Se podría acortar la vida útil de la lámpara.

No instale el proyector cerca de cables de alto voltaje ni cerca de motores.

El proyector puede estar sujeto a interferencias electromagnéticas.

Si instala el proyector en el techo, pida a un técnico calificado que realice todo el trabajo de instalación.

Deberá comprar el kit de instalación por separado (Modelo No.ET-PKE300/ET-PKE700). Además, todo el trabajo de instalación deberá realizarlo un técnico calificado.

Para usar este proyector a gran altitud (más de 1 400 m), ajuste "VENTILADOR" a "ALTO". (Consulte la página 53.)

De lo contrario podría ocurrir un mal funcionamiento.

Notas sobre el uso

A fin de obtener la mejor calidad de imagen

Cierre las cortinas o persianas de cualquier ventana y apague cualquier luz fluorescente que esté cerca a la pantalla para evitar que la luz del exterior o la luz de luces interiores se refleje en la pantalla.

No toque la lente con sus manos descubiertas.

Si la lente se ensucia con huellas de los dedos o con cualquier otra cosa, esto será ampliado y proyectado en la pantalla. Especialmente cuando no use el proyector retraiga la lente y cúbrala con la cubierta de la lente.

Pantalla

No aplique ninguna sustancia volátil que pueda causar decoloración en la pantalla, y no deje que se ensucie o dañe.

Lámpara

Quizás sea necesario cambiar la lámpara antes debido a variables como las características particulares de la lámpara, condiciones de uso y lugar de instalación, especialmente cuando se someten al uso continuo durante más de 10 horas o cuando la corriente se conecta y desconecta frecuentemente.

Panel de cristal líquido

- No proyecte la misma imagen durante largos períodos de tiempo, pues puede quedar como una imagen sobreimpresa en el panel de cristal líquido.
- El panel de cristal líquido del proyector está fabricado con una tecnología de alta precisión que le provee de detalles de imagen finos. Ocasionalmente, pueden aparecer unos pocos píxeles no activos en la pantalla como si fueran puntos azules, verdes o rojos. Tenga en cuenta que esto no afecta el rendimiento de su LCD.

Ubicación y función de cada parte

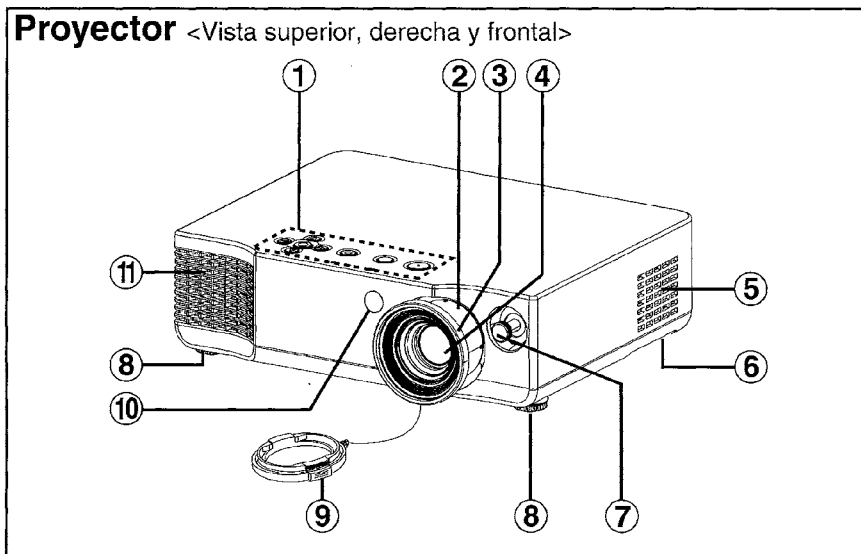

- ① **Panel de control del proyector** (página 16)
- ② **Anillo de zoom** (página 27)
- ③ **Anillo de enfoque** (página 27)
- ④ **Lente de proyección**
- ⑤ **Puerto de entrada de aire**
No cubra este puerto.
- ⑥ **Filtro de aire** (página 56)
- ⑦ **Palanca de cambios** (página 27)
Esta palanca ajusta la dirección de la lente.
- ⑧ **Patas ajustables delanteras (Izq./Der.)** (página 27)
- ⑨ **Cubierta de la lente**
- ⑩ **Receptor de la señal del mando a distancia** (página 25)
- ⑪ **Puerto de salida de aire**
No cubra este puerto.

ADVERTENCIA

No coloque sus manos ni otros objetos cerca del puerto de salida de aire.

- El aire caliente sale por el puerto de salida de aire. No coloque sus manos o cara, ni otros objetos que no pueden soportar calor cerca de este puerto [deje al menos 10cm (4") de espacio], de lo contrario podrían quemar o resultar dañados.

Proyector <Atrás y abajo>

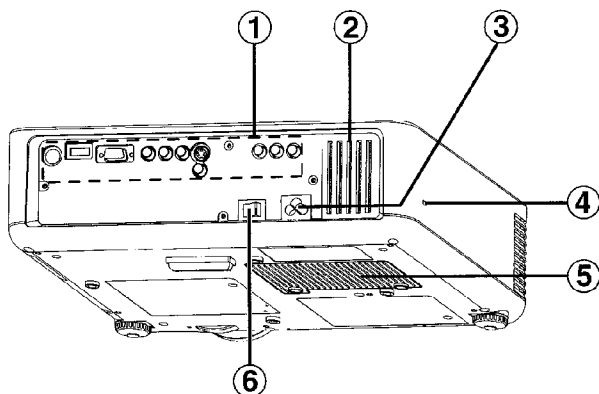

- ① **Panel de conectores** (página 15)
- ② **Puerto de entrada de aire**
No cubra este puerto.
- ③ **Enchufe de entrada de alimentación (AC IN)** (página 26)
El cable de alimentación accesorio se conecta aquí.
No use ningún otro cable de alimentación que no sea el cable de alimentación accesorio.
- ④ **Bloqueo de seguridad**
Se puede usar para conectar un cable antirrobo comercialmente disponible (fabricado por Kensington). Este bloqueo de seguridad es compatible con el sistema de seguridad Microsaver de Kensington.
- ⑤ **Cubierta de la lámpara** (página 57)
- ⑥ **Interruptor MAIN POWER** (páginas 26 y 28)

Panel de conectores

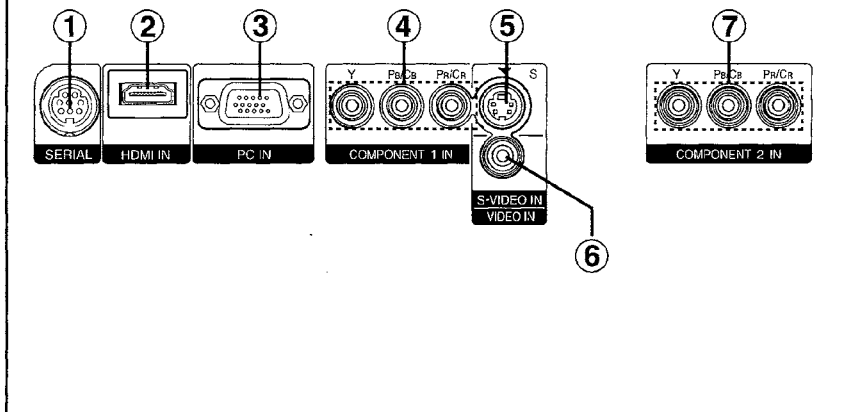

- ① Conector SERIAL** (páginas 22, 23, 24 y 66)
Este conector se usa para conectar un ordenador personal al proyector de manera de controlar externamente el proyector. (Compatible con RS-232C)
- ② Conector HDMI IN** (página 23)
Este conector se usa para el ingreso de señales HDMI.
- ③ Conector PC IN (ingreso RGB)** (página 24)
Este conector se usa para el ingreso de señales RGB desde el PC.
- ④ Conectores COMPONENT 1 IN [ingreso YPBPR(CbCr)]** (página 22)
Estos conectores se utilizan para ingresar señales YPBPR desde equipos compatibles como un reproductor de DVD.
- ⑤ Conector S-VIDEO IN** (página 22)
Este conector se usa para el ingreso de señales de un equipo compatible con S-VIDEO como un videograbador.
- ⑥ Conector VIDEO IN** (página 22)
Este conector se usa para el ingreso de señales de video como un videograbador.
- ⑦ Conectores COMPONENT 2 IN [ingreso YPBPR(CbCr)]** (página 22)
Estos conectores se utilizan para ingresar señales YPBPR desde equipos compatibles como un reproductor de DVD.

Panel de control del proyector

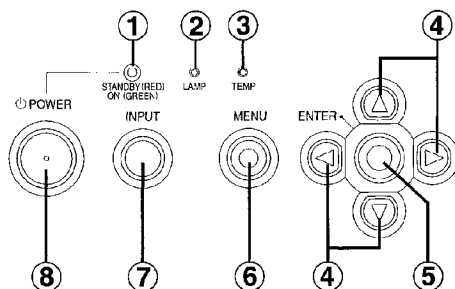

Mando a distancia

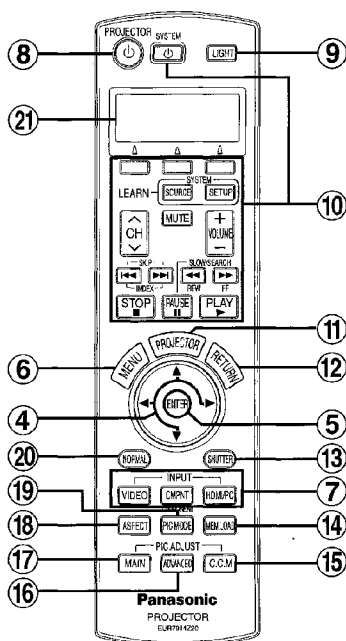

① Indicador de alimentación (páginas 26, 28 y 29)

Este indicador se ilumina de rojo cuando el interruptor principal está conectado (Modo de espera), y se ilumina de verde cuando comienza la proyección de una imagen.

② Indicador LAMP (página 55)

Este indicador se ilumina cuando es tiempo de reemplazar la lámpara. Destella si se detecta algo anormal en los circuitos.

③ Indicador TEMP (página 54)

Este indicador se ilumina si se detecta una temperatura anormalmente alta dentro del proyector. Si la temperatura se eleva por encima de cierto nivel, se desconectará automáticamente el suministro de alimentación y el indicador destellará.

- ④ **Botones de flechas (▲, ▼, ◀ y ▶)** (página 42)
Estos botones se usan para seleccionar y ajustar ítems en los menús en pantalla.
- ⑤ **Botón ENTER** (página 42)
Este botón se usa para aceptar y para activar ítems seleccionados en los menús en pantalla.
- ⑥ **Botón MENU** (página 40)
Este botón se utiliza para exhibir la pantalla de menú. Cuando se exhibe una pantalla de menú, éste se puede usar para regresar a la pantalla anterior o para borrar la pantalla.
- ⑦ **Botones INPUT** (página 27)
Estos botones se usan para cambiar las señales de entrada desde el equipo conectado.
- ⑧ **Botón POWER** (páginas 26 y 28)
- ⑨ **Botón LIGHT** (página 33)
Este botón se usa para iluminar los botones del mando a distancia.
- ⑩ **Botones para hacer funcionar el dispositivo seleccionado**
Estos botones se utilizan para hacer funcionar los dispositivos que han sido programados en el mando a distancia utilizando la función predeterminada o de aprendizaje del mando a distancia. Consulte la “Guía del mando a distancia” para conocer detalles.
- ⑪ **Botón PROJECTOR**
Los botones del ④ al ⑥ y el ⑫ se utilizan para hacer funcionar el proyector y otros dispositivos que han sido programados en el mando a distancia. Asegúrese de presionar el botón PROJECTOR antes de hacer funcionar el proyector.
- ⑫ **Botón RETURN** (página 42)
Cuando se exhibe una pantalla de menú, se utiliza este botón para regresar a la pantalla anterior o para borrar la pantalla.
- ⑬ **Botón SHUTTER** (página 34)
Este botón se utiliza para apagar momentáneamente la imagen.
- ⑭ **Botón MEM. LOAD (MEMORY LOAD)** (página 34)
Este botón es para exhibir el menú “RECUPERAR MEMORIA”.
- ⑮ **Botón C.C.M (Cinema Colour Management)** (página 36)
Este botón es para exhibir el menú “BALANCE DE COLOR”.
- ⑯ **Botón ADVANCED** (páginas 35 y 46)
Este botón se utiliza para exhibir un ítem del “AVANZADO”.
- ⑰ **Botón MAIN** (páginas 35 y 44)
Este botón se utiliza para exhibir un ítem del menú “IMAGEN”.
- ⑱ **Botón ASPECT** (página 30)
Este botón se usa para el ajuste del aspecto. (Para proporciones vertical y horizontal.)
- ⑲ **Botón PIC. MODE (PICTURE MODE)** (página 33)
Presionando este botón cambiará el modo de imagen.
- ⑳ **Botón NORMAL** (página 43)
Este botón se usa para reponer los valores de ajuste del proyector a los ajustes por defecto de fábrica.
- ㉑ **Pantalla LCD**
El dispositivo seleccionado se exhibe en la parte superior. La guía para las funciones de ajuste predeterminada y de aprendizaje y la guía de funcionamiento de los botones del dispositivo seleccionado se exhiben en la parte inferior.

Configuración

Métodos de proyección

El proyector se puede configurar para ser usado en cualquiera de los siguientes cuatro métodos de proyección. Seleccione cualquier método de proyección que coincida con el método de configuración. (El método de proyección puede ser ajustado desde el menú "OPCIONES". Consulte la página 52 para más detalles.)

- Proyección frontal desde la mesa

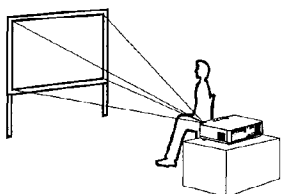

Items del menú	Ajuste
MESA/TECHO	MESA
INSTALACIÓN	FRONTAL

- Retroproyección desde la mesa (Usando una pantalla translúcida)

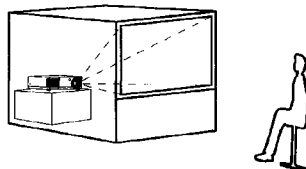

Items del menú	Ajuste
MESA/TECHO	MESA
INSTALACIÓN	RETRO

- Proyección frontal desde el techo

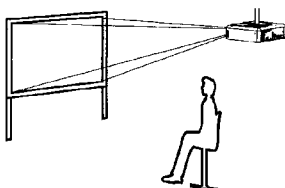

Items del menú	Ajuste
MESA/TECHO	TECHO
INSTALACIÓN	FRONTAL

- Retroproyección desde el techo (Usando una pantalla translúcida)

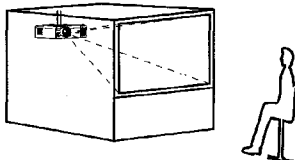

Items del menú	Ajuste
MESA/TECHO	TECHO
INSTALACIÓN	RETRO

NOTA:

- Debe comprar el soporte de techo (ET-PKE300/ET-PKE700) por separado cuando use el método de instalación de techo.
- No instale el proyector verticalmente ni lo incline horizontalmente, de lo contrario se podría dañar.
- Le recomendamos que instale el proyector en lugares que no estén inclinados más de $\pm 30^\circ$ verticalmente. Instalar el proyector en lugares que están inclinados más de $\pm 30^\circ$ verticalmente puede acortar la vida útil del componente.

Posición del proyector

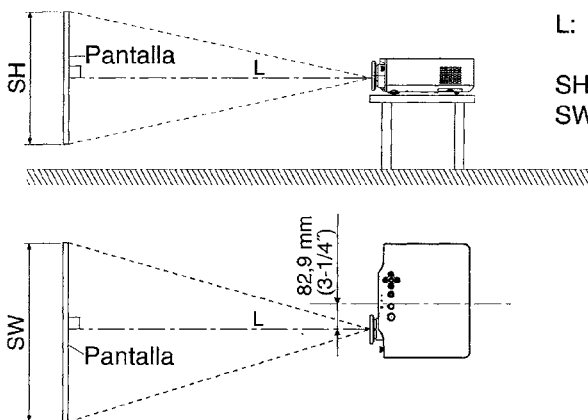

L: Distancia de proyección
 SH: Altura de la imagen
 SW: Ancho de la imagen

NOTA:

- Coloque el proyector en posición vertical con respecto a la pantalla.

Distancias de proyección

Tamaño de la pantalla (16:9)			Distancia de proyección (L)	
Largo de la diagonal	Altura (SH)	Ancho (SW)	Amplitud (LW)	Telefoto (LT)
1,01 m(40")	0,50 m(1'7")	0,89 m(2'11")	1,2 m(3'11")	2,4 m(7'10")
1,27 m(50")	0,62 m(2')	1,11 m(3'7")	1,5 m(4'11")	3,0 m(9'10")
1,52 m(60")	0,75 m(2'5")	1,33 m(4'4")	1,8 m(5'10")	3,7 m(12'1")
1,77 m(70")	0,87 m(2'10")	1,55 m(5'1")	2,1 m(6'10")	4,3 m(14'1")
2,03 m(80")	1,00 m(3'3")	1,77 m(5'9")	2,4 m(7'10")	4,9 m(16')
2,28 m(90")	1,12 m(3'8")	1,99 m(6'6")	2,7 m(8'10")	5,5 m(18')
2,54 m(100")	1,24 m(4')	2,21 m(7'3")	3,1 m(10'2")	6,2 m(20'4")
3,05 m(120")	1,49 m(4'10")	2,66 m(8'8")	3,7 m(12'1")	7,4 m(24'3")
3,81 m(150")	1,87 m(6'1")	3,32 m(10'10")	4,6 m(15'1")	9,3 m(30'6")
5,08 m(200")	2,49 m(8'2")	4,43 m(14'6")	6,2 m(20'4")	12,4 m(40'8")

NOTA:

- Las dimensiones en el cuadro anterior son aproximadas.
- Para más detalles acerca de las distancias de las imágenes proyectadas, consulte la página 69.

Configuración del rango utilizando la función de cambio de la lente

Este proyector se puede colocar en diversos lugares controlando la palanca de cambios en el lado delantero del proyector para mover la lente para ajustar la posición de la imagen proyectada.

• Cambio vertical de la lente

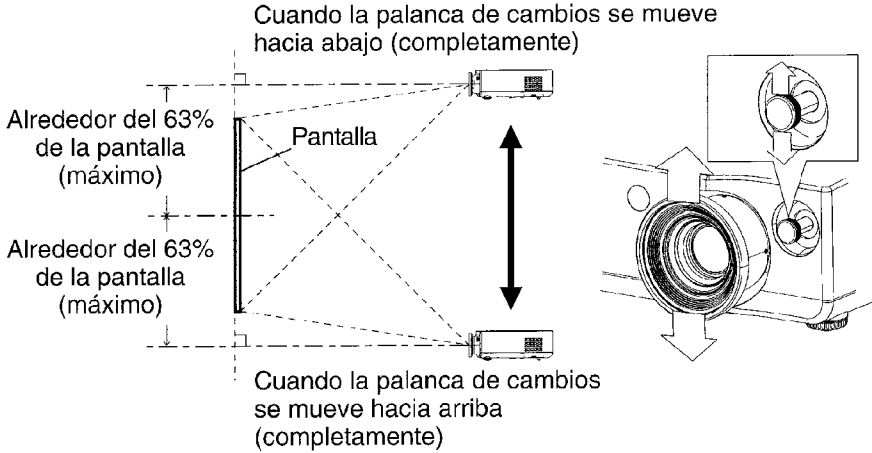

• Cambio horizontal de la lente

Alrededor del 25% de la pantalla (máximo)

Alrededor del 25% de la pantalla (máximo)

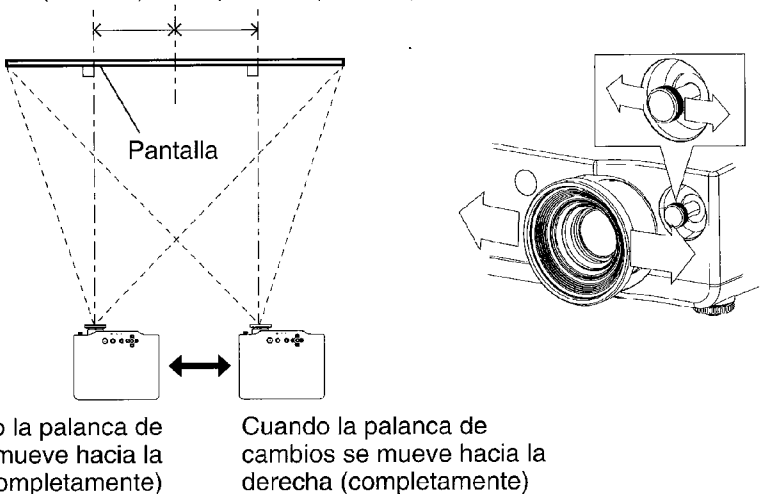

● **Rango de configuración del proyector en relación a la pantalla**

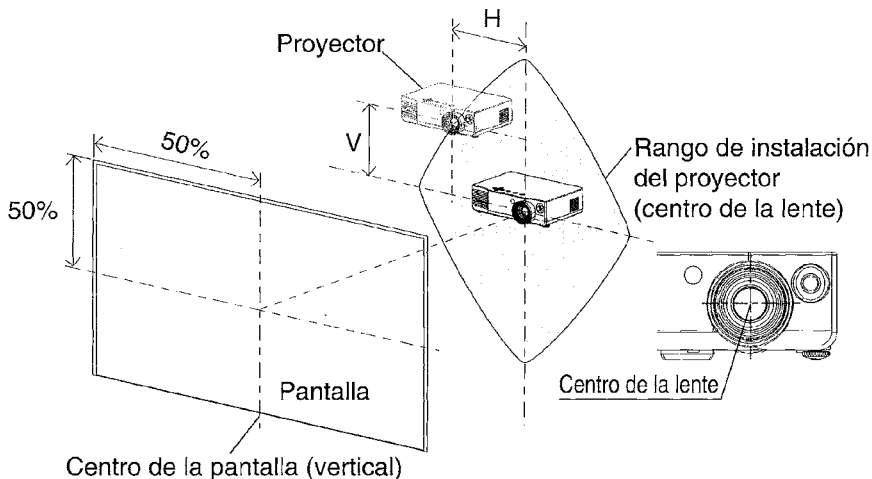

Vertical (V)	Rango de cambio horizontal (H)	Rango de funcionamiento de la palanca de cambios
Alrededor del 63%	Alrededor del 0%	Cuando la lente se haya movido completamente hacia arriba o hacia abajo.
Alrededor del 50%	Alrededor del 8%	Cuando se haya colocado el centro de la lente a la misma altura de los bordes superior e inferior de la pantalla.
Alrededor del 0%	Alrededor del 25%	Sólo cuando la lente esté movida hacia la derecha o hacia la izquierda.

* Los valores en la tabla indican el ancho y la altura de la pantalla.

NOTA:

- Gire la palanca de cambios hacia la derecha para asegurarla.
- Cuando la lente se haya movido completamente hacia la derecha o hacia la izquierda, no podrá moverlo ni hacia arriba ni hacia abajo. Cuando la lente se haya movido completamente hacia arriba o hacia abajo, no podrá moverlo ni hacia la derecha ni hacia la izquierda.
- Generalmente, la máxima calidad de la imagen se obtiene cuando la lente se mueve hacia el centro (horizontal y verticalmente).
- Cuando el proyector se encuentra inclinado verticalmente y se debe realizar una corrección trapezoidal, coloque el proyector de manera que el centro de la lente y el centro de la pantalla (vertical) coincidan.

Conexiones

Notas sobre las conexiones

- Lea cuidadosamente el manual de instrucciones para cada dispositivo periférico antes de conectarlo.
- Apague el suministro de alimentación para todos los dispositivos periféricos antes de realizar cualquier conexión.
- Si los cables necesarios para la conexión no estuvieran incluidos con el dispositivo periférico o disponible como una opción, deberá preparar un cable adecuado para el dispositivo correspondiente.
- Consulte la lista en la página 64 por detalles sobre señales compatibles que pueden entrar en el proyector.
- No se incluye un circuito de sistema de audio con este proyector. Conecte la salida de audio del equipo conectado a un sistema de audio separado.

Conexión al equipo de vídeo

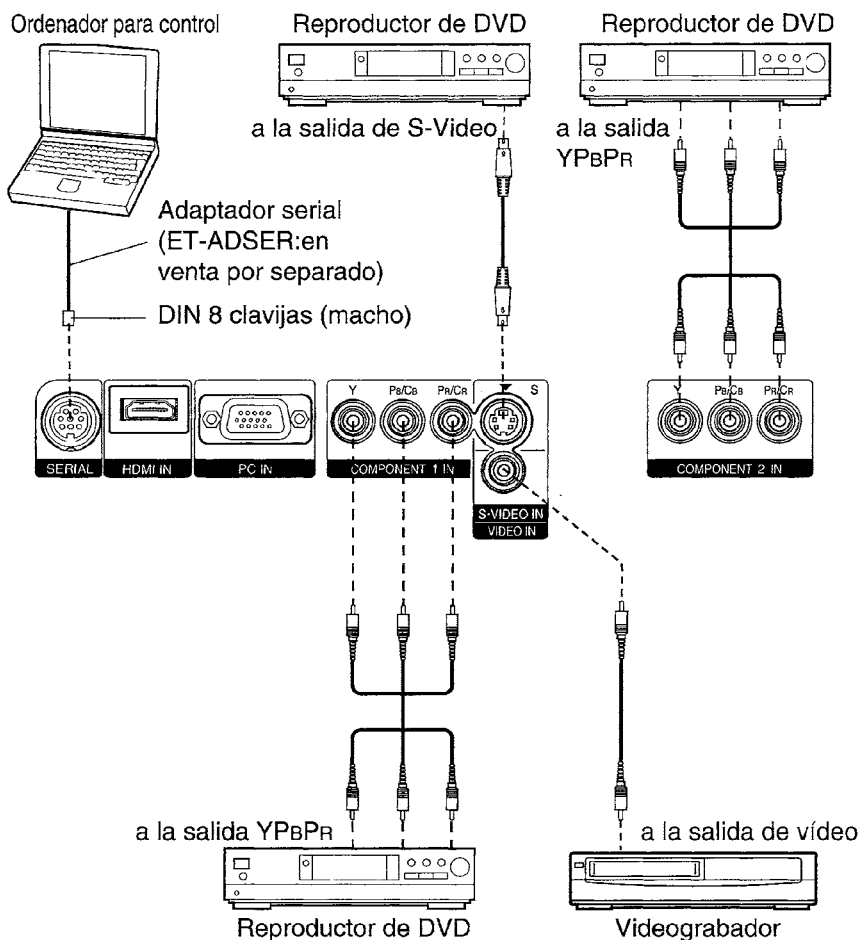

Conexión a un equipo compatible con HDMI

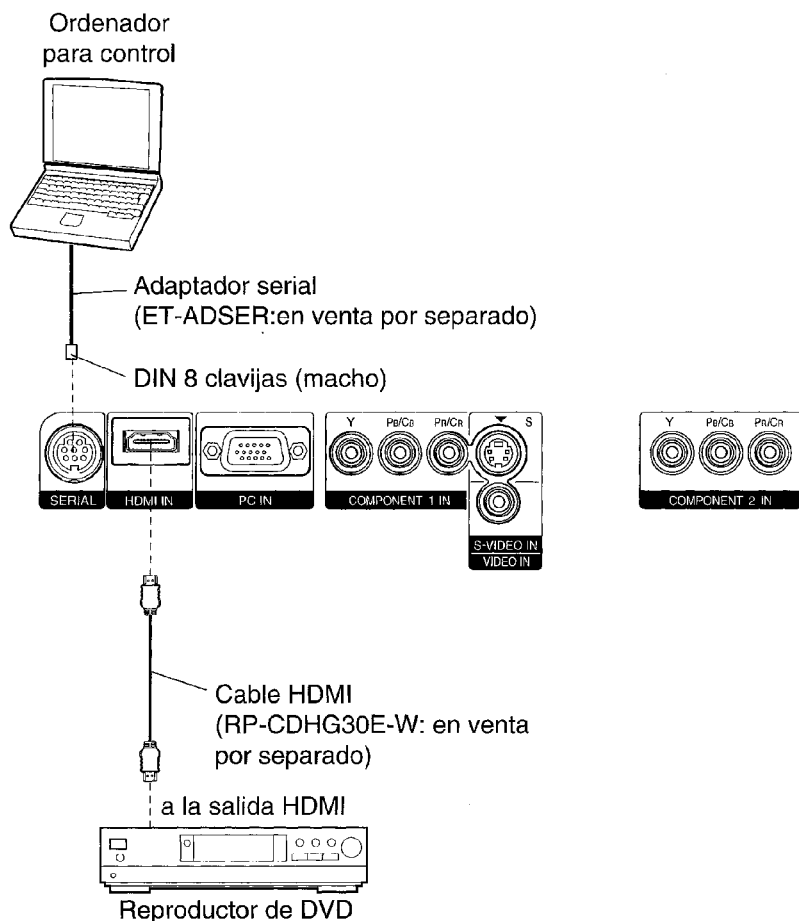

NOTA:

- Asegúrese de utilizar un cable HDMI en conformidad con las especificaciones HDMI. Si se utilizan cables incorrectos, el equipo conectado podría funcionar incorrectamente.
- Este proyector se puede conectar a un equipo HDMI y DVI, pero algunos equipos pueden no funcionar correctamente, por ejemplo las imágenes no pueden aparecer.

Conexión a un ordenador

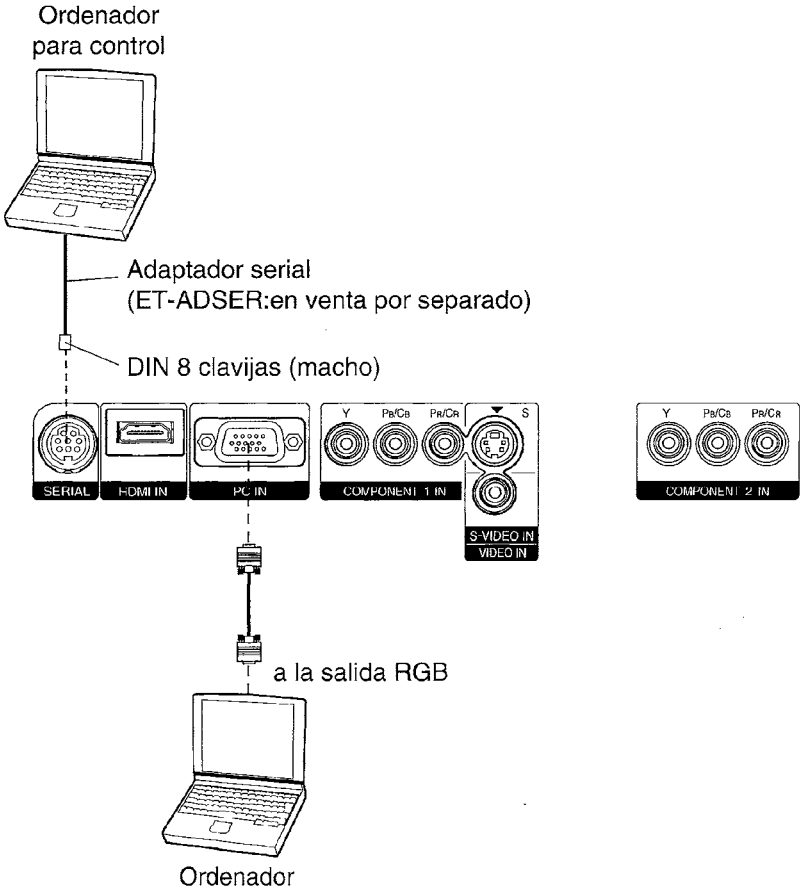

Preparación del mando a distancia

① Abra la cubierta.

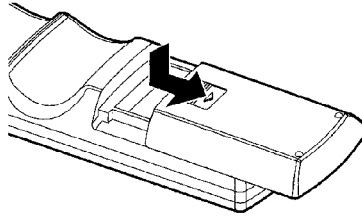

② Inserte las pilas de manera que coincidan correctamente con la polaridad indicada (+ y -), y luego cierre la cubierta.

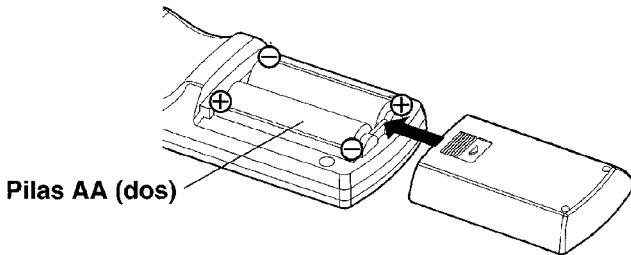

NOTA:

- No deje caer el mando a distancia.
- Mantenga el mando a distancia alejado de los líquidos.
- Retire las pilas si no va a usar el mando a distancia por un largo tiempo.
- No use pilas recargables.

Rango de funcionamiento

Si el mando a distancia se sostiene de manera que esté mirando directamente de frente al receptor de señal de mando a distancia, el rango de funcionamiento se encuentra dentro de aproximadamente 7 m (23 pies) de las superficies del receptor. Además, el mando a distancia puede ser usado en un ángulo de $\pm 30^\circ$ a la izquierda o derecha y $\pm 15^\circ$ hacia arriba o abajo del receptor.

NOTA:

- Si mantiene presionando los botones en el mando a distancia, la alimentación de la pila se consumirá rápidamente.
- Si existe un obstáculo entre el mando a distancia y el receptor, el mando a distancia podría no funcionar correctamente.
- Si se permite que una luz fuerte incida sobre el receptor de señales del mando a distancia, puede ocurrir que el mando a distancia no funcione correctamente. Coloque el proyector tan lejos de fuentes de luz como sea posible.
- Si el mando a distancia se usa frente a la pantalla para hacer funcionar el proyector, el rango de funcionamiento del mando a distancia quedará limitado por la pérdida de reflejo de la luz causada por las características de la pantalla usada.

4 Presione el botón de selección de entrada para seleccionar la señal de entrada.

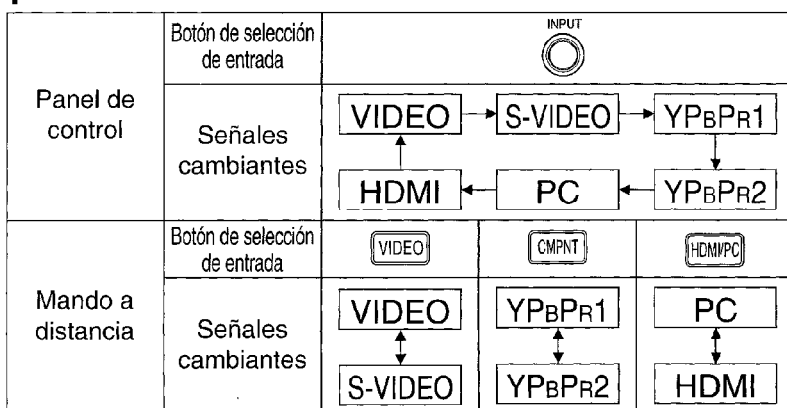

- Se proyectará una imagen de acuerdo con la señal de entrada seleccionada.

Siga el procedimiento a continuación cuando ajuste el proyector por primera vez, y cuando cambie el lugar de instalación.

5 Ajuste del cambio de la lente

- Use la palanca de cambio para ajustar la posición de la imagen proyectada.
- Gire la palanca de cambios hacia la derecha para asegurarla y hacia la izquierda para liberarla. No jale la palanca de cambios mientras ajusta el cambio de la lente.

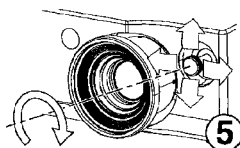

6 Ajustando el ángulo

- La posición de la imagen proyectada (hacia arriba y abajo) se puede ajustar girando las patas ajustables delanteras.
- Cuando ajuste las patas, tenga cuidado con el aire caliente que sale del puerto de salida de aire.
- Si la imagen proyectada contiene una distorsión trapezoidal, ajuste "TRAPECIO" en el menú "POSICIÓN" (consulte la página 49 para más detalles).

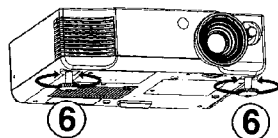

7 Ajuste el tamaño

- Gire el anillo de zoom para ajustar el tamaño de la imagen proyectada.

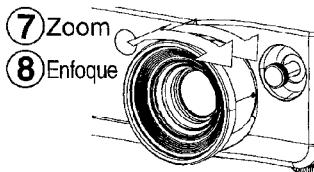

8 Ajuste el enfoque

- Gire el anillo de enfoque para ajustar el enfoque de la imagen proyectada.

Desconexión de la alimentación

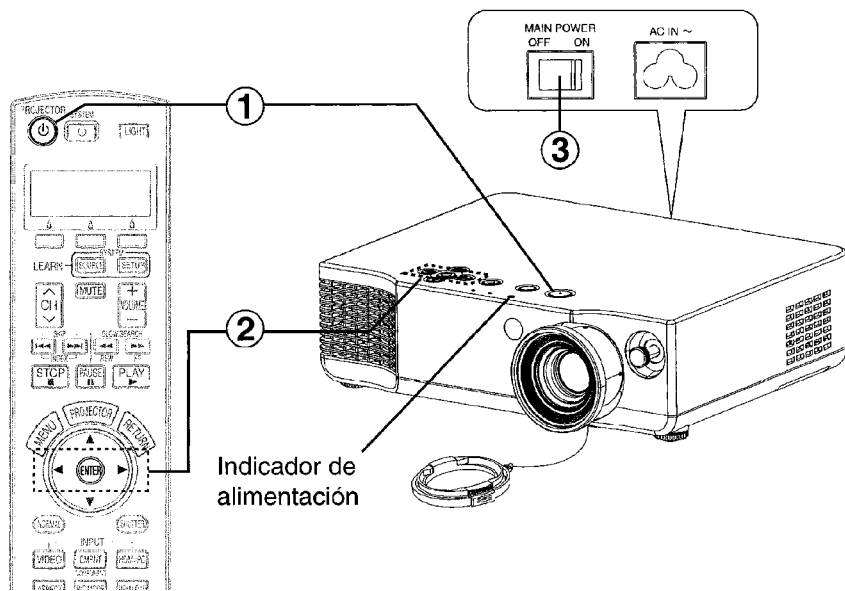

- 1 Presione el botón POWER.**
- Se visualiza una pantalla de confirmación en la pantalla.

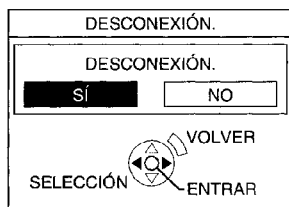

- 2 Presione el botón ◀ o ▶ para seleccionar “SÍ”, y luego presione el botón ENTER.**
- La lámpara se apagará y la imagen dejará de ser proyectada.
(El indicador de alimentación del proyector se iluminará de naranja mientras el ventilador de enfriamiento está funcionando.)

- 3 Presione el interruptor MAIN POWER para apagar la alimentación después que el indicador de alimentación en el proyector se ilumina de rojo.**
- No corte la alimentación del proyector mientras el ventilador de enfriamiento está funcionando. Tenga cuidado de no desconectar el proyector con el interruptor MAIN POWER o desenchufar el cable de alimentación del tomacorriente de la pared.

NOTA:

- Durante la proyección de una imagen, el ventilador de enfriamiento funcionará, emitiendo un pequeño ruido. El ruido puede cambiar dependiendo de la temperatura ambiente. Al apagar o encender la lámpara este ruido aumentará un poco.
- Accediendo al menú “OPCIONES” para ajustar “ALIMENTACIÓN LÁMPARA” a “BAJO”, el sonido de funcionamiento del ventilador se reducirá. (Consulte la página 53.)
- También puede desconectar la alimentación presionando el botón POWER dos veces o sosteniéndolo presionado durante al menos 0,5 segundos.
- Cuando el proyector se encuentra en el modo de espera (el indicador de alimentación del proyector se ilumina de rojo), el proyector continúa consumiendo aproximadamente 0,08 W de corriente incluso si el ventilador de enfriamiento se ha parado.

Indicador de alimentación

Estado del indicador de alimentación		Estado del proyector
Rojo	Iluminado	El proyector se encuentra en el modo de espera y se puede proyectar la imagen presionando el botón POWER.
Verde	Destellando	El proyector se está preparando para proyectar después de conectar la alimentación mientras el indicador de alimentación se enciende de rojo. (Después de un corto período, se proyectará la imagen.)
	Iluminado	Se proyecta una imagen.
Naranja	Iluminado	La lámpara se está enfriando después de desconectar la alimentación. (El ventilador de enfriamiento está funcionando.)
	Destellando	El proyector se está preparando para proyectar después de conectar la alimentación mientras el indicador de alimentación se enciende de naranja. (Después de un corto período, se proyectará la imagen.)

Ajuste de la relación de aspecto (ASPECT)

Este proyector le permite cambiar la relación de aspecto para estar de acuerdo con el tipo de señal de entrada.

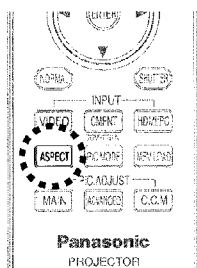

Presione el botón ASPECT.

- Presione el botón ASPECT para cambiar la relación de aspecto de acuerdo a los ajustes sucesivos indicados a continuación.
- Consulte los ejemplos en la tabla para obtener asistencia al seleccionar la relación de aspecto apropiada.

S-VIDEO/VIDEO/ YPbPr1/YPbPr2	PRECISO→4:3→16:9→14:9→ZOOM1→ZOOM2
	[Cuando ingresa la señal NTSC, 525i (480i) o 525p (480p) YPbPr] AUTO→4:3→16:9→PRECISO→ZOOM
PC	4:3→16:9→DESPLAZAM. V *No se puede ajustar "DESPLAZAM. V" cuando se ingresa una señal VGA o SVGA.
HDMI	4:3→16:9
	[Cuando ingresa la señal 525p (480p) o 625p (576p)] 4:3→16:9→PRECISO→ZOOM

ASPECTO	Señal de entrada	Imagen proyectada
4:3		4:3
16:9		Expansión horizontal de la imagen proyectada

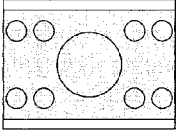
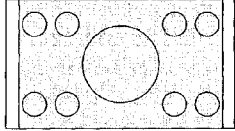
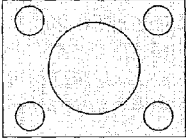
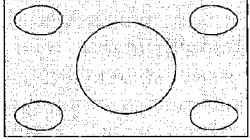
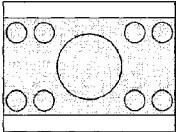
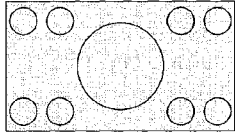
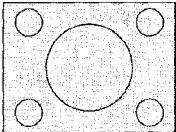
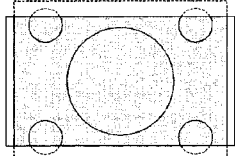
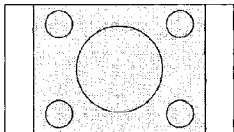
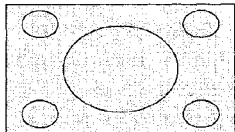
ASPECTO	Señal de entrada	Imagen proyectada
14:9		<p data-bbox="663 172 926 228">Expansión mantiene la relación original</p> 
PRECISO		<p data-bbox="663 380 981 464">Expansión horizontal de la imagen proyectada (Centro de la imagen menos distorsionado.)</p> 
ZOOM, ZOOM1 ZOOM2 ("ZOOM2" es para señales de casilla de correo 2.35 : 1.)		<p data-bbox="663 631 926 688">Expansión mantiene la relación original</p> 
DESPLAZAM. V (Sólo XGA/MXGA/SXGA/WIDE 768)		<p data-bbox="663 842 966 899">Se proyecta una imagen sin expandir ni reducir.</p> 
EXPANSIÓN H. [Sólo las señales 1 125 (1 080) /60i, 1 125 (1 080) /50i, 1 125 (1 080) /24p, 750 (720) /60p y 750 (720) /50p]		<p data-bbox="663 1086 969 1143">Expansión horizontal de la imagen proyectada</p> 

- Se cambiarán las relaciones de aspecto de las siguientes señales entre 16:9 y "EXPANSIÓN H.". (Consulte la página 64.)
 1 125 (1 080) /60i, 1 125 (1 080) /50i, 1 125 (1 080) /24p, 750 (720) /60p, 750 (720) /50p

- Las relaciones de aspecto para las siguientes señales son fijas, y no se pueden cambiar.

WIDE 480/600/720/768/768-2

*WIDE 768 señales se pueden ajustar a “DESPLAZAM. V”.

- Cuando “WSS” se ajusta a “SÍ” (página 49), el proyector cambia la relación de aspecto automáticamente si la señal de entrada tiene una señal del detector.
- “PANORÁMICO” se exhibe en la pantalla cuando “ASPECTO” se ajusta automáticamente (cuando “WSS” se ajuste a “SÍ”). Presione el botón ASPECT para cambiar de relación de aspecto.
- “AUTO” se exhibirá de acuerdo con el tipo de las señales que ingresan. Cuando se ajusta en “AUTO”, el proyector cambia la relación de aspecto automáticamente si la señal de ingreso tiene una señal del detector.
- Cuando se ajusta a “DESPLAZAM.V”, la posición vertical se puede ajustar presionando los botones ▼ y ▲ (cierre la pantalla de menú antes de ajustar la posición vertical).

NOTA:

- Si un modo seleccionado no coincide con la relación de aspecto de la señal de entrada, esto puede afectar a la calidad de visualización de la imagen original.
- Si usa este proyector en lugares tales como cafés u hoteles con la intención de exhibir programas con un propósito comercial o para una presentación pública, tenga en cuenta que si usa la función de relación de aspecto para cambiar la relación de aspecto de la imagen en pantalla, puede estar infringiendo los derechos de autor del propietario original de ese programa bajo las leyes de protección de derechos de autor.
- Si se proyecta una imagen 4:3 en una pantalla 16:9, pueden aparecer distorsiones alrededor de los bordes de la imagen de manera que parte de la imagen puede no sea más visible. Los programas que tienen relaciones de aspecto 4:3 deben ser vistos en el modo 4:3 para dar una consideración apropiada a los objetivos e intenciones del creador del programa original.
- Los tamaños de imágenes como Cinema-Vision que son proyectados más anchos que la relación 16:9 tendrán campos negros en la parte de arriba y abajo.
- También puede cambiar la relación de aspecto en el menú “POSICIÓN”.

Selección del modo de imagen (PIC. MODE)

Puede seleccionar el modo de imagen apropiado para el tipo de imagen proyectada.

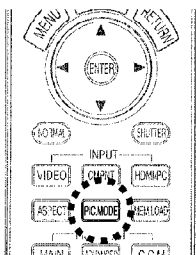

Presione el botón PIC. MODE.

- Presionando el botón PIC. MODE cambiará el modo de imagen.

- NORMAL** Cuando se miran diversas fuentes de imágenes.
- DINÁMICO** Cuando el proyector se usa en una habitación con mucha luz.
- CINE1** Cuando se miran películas. La imagen proyectada será refinada. Este modo fue desarrollado para estar de acuerdo con las películas de Hollywood.
- CINE2** Cuando se miran películas. Las imágenes proyectadas serán intensas y vívidas.
- CINE3** Cuando se miran películas con colores vivos como películas de acción y animaciones. Las imágenes proyectadas serán más brillantes y luminosas.
- VÍDEO** Cuando se miran deportes y programas de música.
- NATURAL** Para reproducir fielmente el color de la fuente de imagen.

NOTA:

- También se puede seleccionar el modo de imagen desde “MODO IMAGEN” en el menú “IMAGEN”.
- Cuando se selecciona el menú “MODO IMAGEN”, los ajustes cambiarán automáticamente a los últimos ajustes “PERFIL” (página 36) que fueron usados para el modo de imagen seleccionado.

Encendiendo las luces de botones (LIGHT)

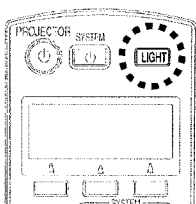

Presione el botón LIGHT.

- Los botones en el mando a distancia se encenderán.
- Presione el botón LIGHT otra vez para apagar las luces de los botones. Las luces de los botones se apagarán automáticamente cuando no se presione ningún botón del mando a distancia durante 10 segundos.

Recuperando los ajustes de imágenes guardadas (MEM. LOAD)

Si guardó la configuración de la imagen ajustada en el menú "GUARDAR MEMORIA", puede recuperar la configuración guardada de la imagen.

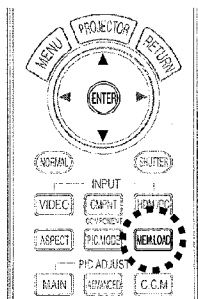

Presione el botón MEM. LOAD.

MEMORIA1
MEMORIA2
MEMORIA3

- Se visualizará el menú "RECUPERAR MEMORIA".
- Presione el botón ▲ o ▼ para seleccionar el ajuste que desea recuperar, luego presione el botón ENTER.

NOTA:

- Sólo los ajustes guardados en el menú "GUARDAR MEMORIA" serán exhibidos en el menú "RECUPERAR MEMORIA". (Consulte la página 47.)

Se apaga momentáneamente la imagen (SHUTTER)

La función "SHUTTER" se puede usar para apagar momentáneamente la imagen cuando no se usa el proyector durante un corto período de tiempo. El proyector consume menos corriente en el modo "SHUTTER" que en el modo de proyección normal.

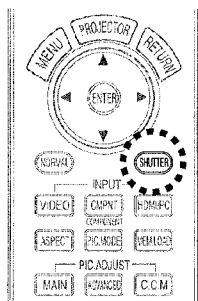

Presione el botón SHUTTER.

- Se apagará la imagen.
- Para regresar al modo de funcionamiento normal, presione cualquier botón en el proyector o el mando a distancia excepto el botón LIGHT y los botones para hacer funcionar el dispositivo seleccionado en el mando a distancia. (Consulte la página 17 para más detalles.)

Cómo exhibir el menú “IMAGEN” (MAIN)

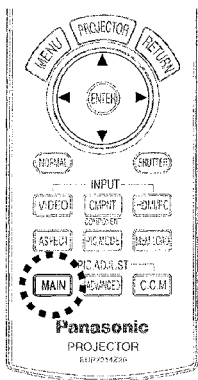

Presione el botón MAIN.

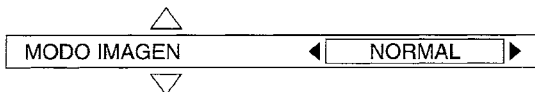

- Se exhibirá la pantalla de ajuste individual como se muestra anteriormente. Presione el botón ▲ o ▼ para cambiar el ítem.
- Presione el botón ◀ o ▶ para ajustar el valor o cambiar el ajuste.
- Puede ajustar los ítems del menú “IMAGEN” utilizando solamente los ajustes de selección o la escala de barras.
- Se borrará la visualización en la pantalla cuando se presione el botón MENU o el botón RETURN, o cuando no se realice ninguna acción por 3 segundos.
- Consulte la página 44 para más detalles sobre el menú “IMAGEN”.

Cómo exhibir el “AVANZADO” (ADVANCED)

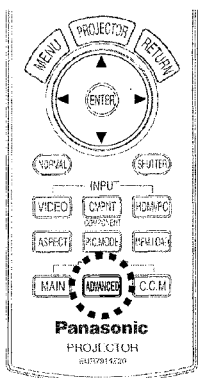

Presione el botón ADVANCED.

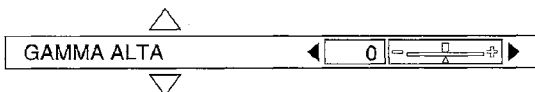

- Se exhibirá la pantalla de ajuste individual como se muestra anteriormente. Presione el botón ▲ o ▼ para cambiar el ítem.
- Presione el botón ◀ o ▶ para ajustar el valor.
- Puede ajustar los ítems del “AVANZADO” solamente con la escala de barras.
- Se borrará la visualización en la pantalla cuando se presione el botón MENU o el botón RETURN, o cuando no se realice ninguna acción por 3 segundos.
- Consulte la página 46 para más detalles sobre el “AVANZADO”.

Cómo usar la función Cinema Colour Management (C.C.M)

Puede ajustar, guardar y recuperar los ajustes para los colores seleccionados de la imagen proyectada basándose en el modo de imagen seleccionado de acuerdo a su preferencia.

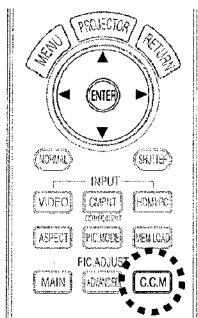

Presione el botón ▲ o ▼ para seleccionar un ítem, presione el botón ◀ o ▶ para cambiar los ajustes, y presione el botón ENTER para confirmar.

Presione el botón C.C.M.

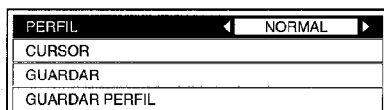

- Se visualizará el menú "BALANCE DE COLOR".

PERFIL

- Recupera el perfil guardado (los ajustes de color que han sido ajustados).

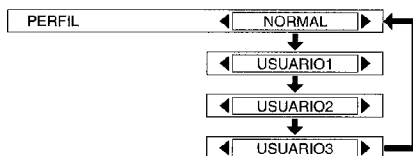

NORMAL

Al proyectar imágenes de acuerdo al ajuste "MODO IMAGEN" (página 33). Este es el ajuste por defecto de fábrica.

USUARIO1/2/3

Estos ítems se visualizan sólo cuando se haya realizado "GUARDAR PERFIL". Consulte la página 39 para más detalles.

NOTA:

- Consulte la página 65 para el arreglo general del menú "BALANCE DE COLOR".
- Puede ingresar al menú "BALANCE DE COLOR" desde "AVANZADO" en el menú "IMAGEN" (página 46).
- Cuando se selecciona el menú "MODO IMAGEN", los ajustes cambiarán automáticamente a los últimos ajustes "PERFIL" que fueron usados para el modo de imagen seleccionado.
- Cuando recupera un perfil, "CURSOR" y "GUARDAR PERFIL" no se exhibirán si el modo de imagen que se selecciona no coincide con el modo de imagen que se ha seleccionado cuando se guardó ese perfil. (Sólo puede verificar la configuración del color en el menú "GUARDAR".)
- "GUARDAR" y "GUARDAR PERFIL" sólo se visualizan cuando se ajustaron los colores en el menú "CURSOR".

CURSOR

Puede seleccionar un color en la imagen proyectada y ajustar la configuración del color. Presione el botón ENTER para visualizar el cursor (B).

① **Seleccione el color que desea ajustar con el cursor.**

- Presione los botones ▲, ▼, ◀ y ▶ para mover el cursor, y luego presione el botón ENTER.
- Se exhibirán el color seleccionado (C) y el menú "CURSOR" (A).

② **Ajuste los ítems en el menú "CURSOR".**

- Se exhibirá el color ajustado en el menú "CURSOR" (D).

COLOR Ajusta la profundidad del color.

TINTE Ajusta el matiz del color.

BRILLO Ajusta el brillo del color.

③ **Presione el botón ENTER para aplicar el color ajustado.**

- Se visualizarán las letras PROCESANDO y la barra del estado del progreso mientras se aplica el color ajustado.
- La configuración de los colores ajustados se guardará en el menú "GUARDAR".

Si desea continuar para ajustar otro color después de ajustar un color, presione el botón MENU o el botón RETURN en el mando a distancia y luego repita los pasos desde el paso ①.

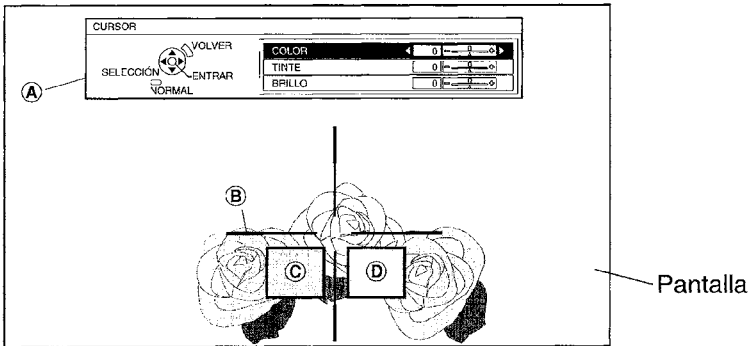

④ **Presione el botón MENU o el botón RETURN en el mando a distancia dos veces y luego guarde la configuración de los colores ajustados.**

- Seleccione el menú "GUARDAR PERFIL" en el menú "BALANCE DE COLOR". Los ajustes de color realizados no serán guardados hasta que realice "GUARDAR PERFIL".

NOTA:

- La imagen proyectada será pausada cuando se visualice el cursor. Presione el botón MENU o el botón RETURN en el mando a distancia para cancelar la imagen fija. (Si se visualiza el menú "CURSOR", presione dos veces el botón MENU o el botón RETURN.)
- Cuando haya colores iguales o similares en la imagen proyectada, éstos también se cambiarán.

- Los colores blanco, gris y negro no se pueden ajustar.
- Si se ajustan los mismos colores por separado, es posible que éstos no se puedan ajustar para que se adecuen a su preferencia.
- Puede ajustar un máximo de 8 colores ("PUNTO1-8") para cada usuario ("USUARIO1/2/3"). No se exhibirá el cursor cuando se hayan ajustado 8 colores.

GUARDAR

MODO IMAGEN : CINE1			
	COLOR	TINTE	BRILLO
PUNTO1	0	0	+2
PUNTO2	-1	0	-2
PUNTO3	0	+10	0
PUNTO4	-10	+10	-10
PUNTO5	-6	+5	+7
PUNTO6	+3	-3	+1
PUNTO7	0	+7	+9
PUNTO8	-1	+14	-4
BORRAR TODO			



Puede ajustar la configuración de los colores nuevamente o eliminar las configuraciones.

Presione el botón ENTER para visualizar el menú "GUARDAR".

Presione el botón ▲ o ▼ para seleccionar el ajuste que desea ajustar, y luego presione el botón ENTER para visualizar la pantalla seleccionada.

Para borrar todos los ajustes, seleccione "BORRAR TODO" y luego presione el botón ENTER. Luego, se visualizará la pantalla de confirmación. Seleccione "SÍ" y luego presione el botón ENTER. Todos los ajustes en el menú "GUARDAR" serán borrados y el ajuste "PERFIL" regresará a "NORMAL".

CAMBIAR
BORRAR

CAMBIAR

Se exhibirá el menú "CURSOR" (página 37 (A)). Puede ajustar la configuración de los colores nuevamente.

BORRAR

Se eliminará la configuración del color seleccionada.

La pantalla de confirmación se visualizará cuando presione el botón ENTER. Seleccione "SÍ" para borrar los ajustes.

BORRAR	
BORRAR LOS DATOS DEL PUNTO 1.	
<input type="button" value="SÍ"/>	<input checked="" type="button" value="NO"/>
SELECCIÓN	

GUARDAR PERFIL

USUARIO1
USUARIO2
USUARIO3

GUARDAR PERFIL	
GUARDAR DATOS DE PERFIL COMO USUARIO1.	
<input type="checkbox"/> SÍ	<input type="checkbox"/> NO
	
SELECCIÓN	VOLVER
ENTRAR	

Puede guardar la configuración de los colores.

Presione el botón ENTER para visualizar el menú "GUARDAR PERFIL".

Presione el botón ▲ o ▼ para seleccionar el número ("USUARIO1/2/3") en el cual desea guardar la configuración, y luego presione el botón ENTER. Se exhibirá la pantalla de confirmación. Seleccione "SÍ" para guardar los ajustes.

NOTA:

- Después de guardar los ajustes, el ajuste "PERFIL" cambiará automáticamente al ajuste guardado en el menú "GUARDAR PERFIL". Si continua ajustando colores para realizar otros perfiles, cambie manualmente el ajuste "PERFIL" a "NORMAL".
- Cuando se cierre el menú "BALANCE DE COLOR", o si los ajustes "PERFIL" son cambiados antes de guardar los ajustes de color realizados, se visualizará la pantalla de confirmación "GUARDAR PERFIL". Sin embargo, si cambia las señales de entrada, los ajustes de color realizados no serán guardados.

Menús en pantalla

Pantallas de menú

Los diferentes ajustes y la configuración de este proyector se puede realizar seleccionando las funciones en los menús en pantalla.

La organización general de estos menús se muestra a continuación.

Pantalla de menú

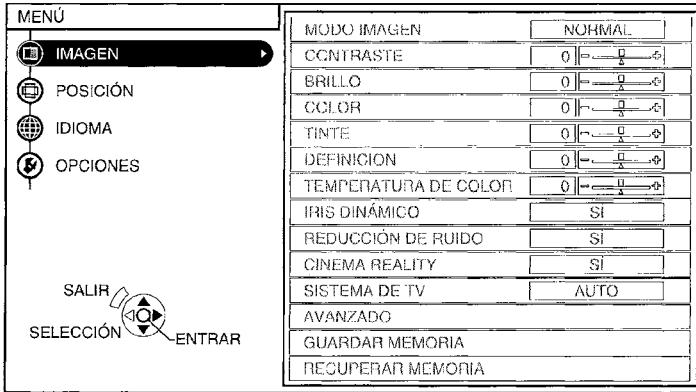

- Presione el botón MENU para exhibir la pantalla de menú. Consulte la página 42 por detalles sobre como usar los menús en la pantalla.



Menú IMAGEN (página 44)

Cuando ingresa una señal S-VIDEO/VIDEO

MODO IMAGEN	◀ NORMAL ▶
CONTRASTE	0
BRILLO	0
COLOR	0
TINTE	0
DEFINICIÓN	0
TEMPERATURA DE COLOR	0
IRIS DINÁMICO	SI
REDUCCIÓN DE RUIDO	SI
CINEMA REALITY	SI
SISTEMA DE TV	AUTO
AVANZADO	
GUARDAR MEMORIA	
RECUPERAR MEMORIA	

Cuando ingresa una señal YPBPr/PC/HDMI

MODO IMAGEN	◀ NORMAL ▶
CONTRASTE	0
BRILLO	0
COLOR	0
TINTE	0
DEFINICIÓN	0
TEMPERATURA DE COLOR	0
IRIS DINÁMICO	SI
REDUCCIÓN DE RUIDO	SI
CINEMA REALITY	SI
AVANZADO	
GUARDAR MEMORIA	
RECUPERAR MEMORIA	
MODO SEÑAL 525p	



Menú POSICIÓN (página 48)

Cuando ingresa una señal S-VIDEO/VIDEO

POSICIÓN-H	◀ 0 ▶
POSICIÓN-V	0
ASPECTO	4:3
WSS	NO
TRAPECIO	0

Cuando ingresa una señal HDMI

POSICIÓN-H	◀ 0 ▶
POSICIÓN-V	0
ASPECTO	4:3
OVER SCAN	SI
TRAPECIO	0

Cuando ingresa una señal YPBPr

POSICIÓN-H	◀ 0 ▶
POSICIÓN-V	0
FASE RELOJ	0
ASPECTO	4:3
WSS	NO
OVER SCAN	SI
TRAPECIO	0

Cuando ingresa una señal PC

POSICIÓN-H	◀ 0 ▶
POSICIÓN-V	0
RELOJ	0
FASE RELOJ	0
ASPECTO	4:3
TRAPECIO	0
AUTO AJUSTE	



Menú IDIOMA (página 50)

1/2	
DEUTSCH	
FRANÇAIS	
● ESPAÑOL	
ITALIANO	
PORTUGUÉS	
SVENSKA	
NORSK	
DANSK	

2/2	
POLSKI	
ČEŠTINA	
MAGYAR	
РУССКИЙ	
ไทย	
한국어	
ENGLISH	
中文	



Menú OPCIONES (página 51)

MENU EN PANTALLA	◀ SI ▶
DISEÑO MENÚ	TIPO 1
POSICIÓN MENÚ	CENTRO
AUTO BÚSQUEDA	SI
COLOR FONDO	AZUL
LOGO INICIAL	SI
MESA/TECHO	MESA
INSTALACIÓN	FRONTAL
TEMPORIZADOR	NO
VENTILADOR	NORMAL
ALIMENTACIÓN LÁMPARA	ALTO
TIEMPO LÁMPARA	5H

- ④ **Presione el botón ▲ o ▼ para seleccionar un ítem y, luego, presione el botón ◀ o ▶ para ajustar el valor o cambiar el ajuste.**

Para ítems que tienen ajuste de selección o una escala de barras, se exhibirá la pantalla de ajuste individual como se muestra a continuación.

Presione el botón ▲ o ▼ para cambiar el ítem.

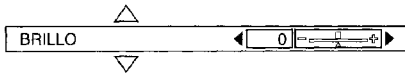

El valor y el indicador de ajuste se volverán verde cuando cualquier ajuste cambie del valor de fábrica. Para los ítems que no tengan ajuste de selección o escala de barras, presione el botón ENTER. Se exhibirá la siguiente pantalla para el ítem.

Ítems del menú en la pantalla no disponibles

Este proyector tiene ítems no ajustables y funciones que no se pueden usar dependiendo de la señal que ingresa.

Cuando no se puede ajustar un ítem o una función no puede ser usada, la exhibición del menú en la pantalla correspondiente no aparecerá, y el ítem o la función no funcionará incluso si se presiona el botón ENTER.

Reponiendo un ajuste al valor por defecto de fábrica

Si presiona el botón NORMAL del mando a distancia, puede reponer ajustes a los valores por defecto de fábrica. Sin embargo, esta función varía dependiendo de la pantalla que esté en exhibición.

● Cuando se exhibe una pantalla de menú.

Todos los ítems en el submenú que se exhibe regresarán a los ajustes por defecto de fábrica y el valor y el indicador de ajuste aparecerán blanco.

● Cuando se exhibe una pantalla de ajuste individual

Sólo el ítem exhibido regresará al ajuste por defecto de fábrica y el valor y el indicador de ajuste aparecerán blanco.

NOTA:

- Un triángulo debajo de la barra de escala indica el ajuste por defecto de fábrica. Los ítems que no tienen este triángulo no pueden regresar al ajuste por defecto de fábrica. Las posiciones de los símbolos de triángulo varían según el tipo de señal que ingresa.

Indica el valor de ajuste actual

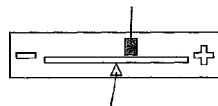

Indica el valor por defecto o de fábrica estándar

Ajuste de la imagen

- ① Presione el botón MENU para exhibir la pantalla de menú.
- ② Seleccione el menú "IMAGEN" del menú principal y luego presione el botón ENTER.
- ③ Presione el botón ▲ o ▼ para seleccionar un ítem.
- ④ Presione el botón ◀ o ▶ para ajustar el valor o cambiar el ajuste.
Para ítems que tienen ajuste de selección o una escala de barras, se exhibirá la pantalla de ajuste individual. Presione el botón ▲ o ▼ para cambiar el ítem. Para los ítems que no tengan ajuste de selección o escala de barras, presione el botón ENTER. Se exhibirá la siguiente pantalla para el ítem.

Cuando ingresa una señal S-VIDEO/VIDEO

MODO IMAGEN	◀ NORMAL ▶
CONTRASTE	0
BRILLO	0
COLOR	0
TINTE	0
DEFINICION	0
TEMPERATURA DE COLOR	0
IRIS DINÁMICO	SÍ
REDUCCIÓN DE RUIDO	SÍ
CINEMA REALITY	SÍ
SISTEMA DE TV	AUTO
AVANZADO	
GUARDAR MEMORIA	
RECUPERAR MEMORIA	

Cuando ingresa una señal YPbPr/PC/HDMI

MODO IMAGEN	◀ NORMAL ▶
CONTRASTE	0
BRILLO	0
COLOR	0
TINTE	0
DEFINICION	0
TEMPERATURA DE COLOR	0
IRIS DINÁMICO	SÍ
REDUCCIÓN DE RUIDO	SÍ
CINEMA REALITY	SÍ
AVANZADO	
GUARDAR MEMORIA	
RECUPERAR MEMORIA	
MODO SEÑAL	525p

MODO IMAGEN

Se puede seleccionar el modo de imagen. Consulte la página 33 para más detalles.

CONTRASTE

Sirve para ajustar el contraste de la imagen. (Ajuste el "BRILLO" primero si es necesario antes de ajustar el "CONTRASTE".)

La imagen es brillante: botón ◀

La imagen es oscura: botón ▶

BRILLO

Sirve para ajustar las áreas más oscuras (áreas negras) de la imagen.

Áreas negras muy claras: botón ◀

Áreas oscuras muy acentuadas: botón ▶

COLOR

(Sólo S-VIDEO/VIDEO/YPbPr/PC/HDMI)

El color es demasiado oscuro: botón ◀

El color es demasiado pálido: botón ▶

NOTA:

- Cuando se ingresan señales de PC, sólo se puede ajustar cuando ingresan las señales 1 125 (1 080) / 60i y 1 125 (1 080) / 50i.

TINTE

(Sólo NTSC/NTSC 4,43/YPbPr/PC/HDMI)

Sirve para ajustar los tonos de piel en la imagen.

Los tonos de piel son verdosos: botón ◀

Los tonos de piel son rojizos: botón ▶

NOTA:

- Cuando se ingresan señales de PC, sólo se puede ajustar cuando ingresan las señales 1 125 (1 080) / 60i y 1 125 (1 080) / 50i.

DEFINICION

Para suavizar los detalles de imágenes: botón ◀

Para acentuar los detalles de imágenes: botón ▶

TEMPERATURA DE COLOR

Las áreas blancas están de color azul: botón ◀

Las áreas blancas están de color rojo: botón ▶

IRIS DINÁMICO



SÍ

La cantidad de luz está controlada para proyectar imágenes con un alto contraste.

NO

Se deshabilita "IRIS DINÁMICO".

REDUCCIÓN DE RUIDO

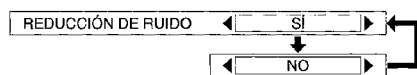

Si la señal es de una calidad tan pobre que aparece interferencia de la imagen, ajuste "REDUCCIÓN DE RUIDO" a "SÍ". Para apagar la función "REDUCCIÓN DE RUIDO", ajústela a "NO".

CINEMA REALITY

[Sólo S-VIDEO/VIDEO señales 525i (480i) y 625i (576i) para señales YPbPr /señales 1 125 (1 080)/60i y 1 125 (1 080)/50i para señales YPbPr, HDMI y PC]

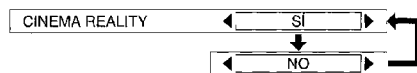

SÍ

Ajuste a "SÍ" cuando desee imágenes con 24 cuadros por segundo (como por ejemplo, películas) para proyectar la fuente de manera fiel.

NO

Ajuste a "NO" cuando las imágenes proyectadas tienen problemas con los títulos o subtítulos cuando el ajuste está en "SÍ".

SISTEMA DE TV

(Sólo S-VIDEO/VIDEO)

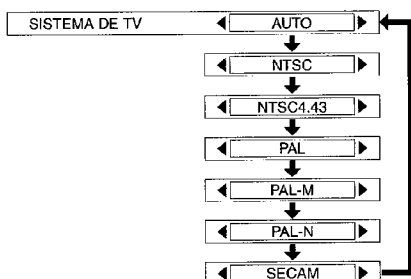

Normalmente se debe ajustar a "AUTO". Si la señal es de calidad tan pobre que el formato correcto no puede distinguirse automáticamente, cambie manualmente el ajuste al sistema de TV que sea necesario.

NOTA:

- Cuando se ajusta a "AUTO", el proyector distingue automáticamente entre las señales NTSC/NTSC 4.43/PAL/PAL60/PAL-M/PAL-N/SECAM.

AVANZADO

Los ajustes de imágenes se pueden ajustar con más detalles.

Presione el botón ENTER para exhibir "AVANZADO".

GAMMA ALTA	0	←	→
GAMMA MEDIA	0	←	→
GAMMA BAJA	0	←	→
CONTRASTE R	0	←	→
CONTRASTE V	0	←	→
CONTRASTE A	0	←	→
BRILLO R	0	←	→
BRILLO V	0	←	→
BRILLO A	0	←	→
BALANCE DE COLOR			

GAMMA ALTA/MEDIA/BAJA

Estos ítems son usados para ajustar la graduación de las escenas brillantes, medianas y oscuras respectivamente en la imagen proyectada.

CONTRASTE R/V/A

Estos ítems son usados para ajustar la temperatura del color de las áreas blancas de la imagen proyectada cambiando cada nivel.

BRILLO R/V/A

Estos ítems son usados para ajustar la temperatura del color de las áreas negras de la imagen proyectada cambiando cada nivel.

BALANCE DE COLOR

Este ítem es usado para ajustar los colores seleccionados de la imagen proyectada para estar de acuerdo a su preferencia, y para guardar los ajustes. Consulte la página 36 para más detalles.

GUARDAR MEMORIA

Presione el botón ENTER para exhibir el menú "GUARDAR MEMORIA".



Se pueden guardar los ajustes ajustados en el menú "IMAGEN". Presione el botón ▲ o ▼ para seleccionar el número ("MEMORIA 1/2/3") en que desea guardar el ajuste, y luego presione el botón ENTER.

Se exhibirá la pantalla de confirmación. Presione el botón ◀ o ▶ para seleccionar "SÍ" y luego presione el botón ENTER. Se guardará el ajuste de imagen actual.

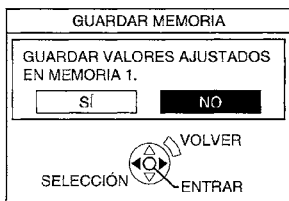

NOTA:

- Se pueden guardar hasta 3 ajustes para cada uno de los 2 grupos de señales descriptos a continuación (se pueden guardar hasta 6 ajustes).

Señales S-VIDEO, VIDEO, YPBPR, HDMI (excepto para señales del VGA480) y 1 125 (1 080)/60i y 1 125 (1 080)/50i de PCs

Señales VGA480 HDMI y PC [excepto para señales 1 125 (1 080)/60i y 1 125 (1 080)/50i]

RECUPERAR MEMORIA

Presione el botón ENTER para exhibir el menú "RECUPERAR MEMORIA".

(Si no se ha grabado ningún ajuste con el menú "GUARDAR MEMORIA", no se exhibirá el menú "RECUPERAR MEMORIA".)

Consulte la página 34 sobre como recuperar los ajustes guardados.

MODO SEÑAL

(Sólo PC/YBPPr/HDMI)

Esto exhibe el tipo de señal que actualmente está siendo proyectada. Consulte la lista de la página 64 para obtener detalles sobre cada tipo de señal.

Proyectando imágenes sRGB compatibles

El sRGB es un estándar de reproducción de color internacional (IEC61966-2-1) establecido por la Comisión Electrotécnica Internacional (IEC). Si desea que los colores en las imágenes sRGB compatibles sean reproducidos más fielmente, realice los siguientes ajustes.

- ① Seleccione "MODO IMAGEN" y ajústelo a "NATURAL".
- ② Presione el botón MENU o el botón RETURN en el mando a distancia para exhibir el submenú del menú "IMAGEN", y luego presione el botón NORMAL en el mando a distancia.
- ③ Seleccione "ALIMENTACIÓN LÁMPARA" en el menú "OPCIONES" y ajústelo a "ALTO".

Ajuste de la posición

- 1 Presione el botón MENU para exhibir la pantalla de menú.
- 2 Seleccione el menú "POSICIÓN" del menú principal y luego presione el botón ENTER.
- 3 Presione el botón ▲ o ▼ para seleccionar un ítem.
- 4 Presione el botón ◀ o ▶ para ajustar el valor o cambiar el ajuste. Para ítems que tienen ajuste de selección o una escala de barras, se exhibirá la pantalla de ajuste individual. Presione el botón ▲ o ▼ para cambiar el ítem. Cuando la señal de entrada proviene de una PC, primero seleccione "AUTO AJUSTE" y luego presione el botón ENTER para que comience el posicionamiento automático. Si no se logra el ajuste óptimo cuando se realiza el "AUTO AJUSTE", ajuste los otros ítems.

Cuando ingresa una señal S-VIDEO/VIDEO

POSICIÓN-H	◀ 0 ▶
POSICIÓN-V	0
ASPECTO	4:3
WSS	NO
TRAPECIO	0

Cuando ingresa una señal HDMI

POSICIÓN-H	◀ 0 ▶
POSICIÓN-V	0
ASPECTO	4:3
OVER SCAN	SI
TRAPECIO	0

Cuando ingresa una señal YPBPr

POSICIÓN-H	◀ 0 ▶
POSICIÓN-V	0
FASE RELOJ	0
ASPECTO	4:3
WSS	NO
OVER SCAN	SI
TRAPECIO	0

Cuando ingresa una señal PC

POSICIÓN-H	◀ 0 ▶
POSICIÓN-V	0
RELOJ	0
FASE RELOJ	0
ASPECTO	4:3
TRAPECIO	0
AUTO AJUSTE	

Posición horizontal (POSICIÓN-H)

Para mover la imagen a la izquierda: botón ◀
Para mover la imagen a la derecha: botón ▶

Posición vertical (POSICIÓN-V)

Para mover la imagen hacia abajo: botón ◀
Para mover la imagen hacia arriba: botón ▶

RELOJ

(Sólo PC)

Puede ocurrir una interferencia de patrón de rayado periódica (ruido) cuando se proyecta un patrón rayado tal como el indicado a continuación. Si esto sucede, presione el botón ◀ o ▶ para realizar ajustes de manera que tal ruido sea minimizado.

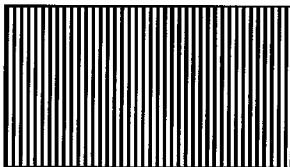

FASE RELOJ

(Sólo PC/YPBPr)

Ajuste "RELOJ" antes de realizar este ajuste. Presione el botón ◀ o ▶ para realizar los ajustes de manera que el nivel de ruido sea menos visible.

NOTA:

- Si las señales con una frecuencia de reloj de punto de 108 MHz o mayor están entrando, la interferencia no será eliminada completamente cuando se realicen los ajustes “RELOJ” y “FASE RELOJ”.
- Cuando se ingresan las señales YPBPR, “FASE RELOJ” sólo puede ser ajustado cuando ingresan las señales 1 125 (1 080) / 60i, 1 125 (1 080) / 50i, 1 125 (1 080) / 24p, 750 (720) / 60p o 750 (720) / 50p.

ASPECTO

Se puede seleccionar la relación de aspecto. Consulte la página 30 para más detalles.

WSS



SÍ

Cuando se detecta WSS (Wide Screen Signalling) desde las señales PAL o 625i(576i) YPBPR, la relación de aspecto también será cambiada automáticamente.

NO

No se podrá detectar WSS a partir de las señales PAL o 625i (576i) YPBPR.

OVER SCAN

[Sólo señales 525p (480p), 625p (576p), 1 125 (1 080)/60i, 1 125 (1 080)/50i, 1 125 (1 080)/24p, 750 (720)/60p y 750 (720)/50p para señales YPBPR y HDMI]

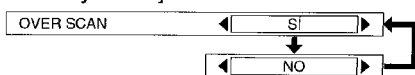

Ajustado a “NO” cuando algunas letras o partes de una imagen proyectada no se ven alrededor de los bordes de la imagen.

TRAPECIO

Cuando el proyector o la pantalla están inclinados, la distorsión trapezoidal afectará la imagen. Si la imagen proyectada causó una distorsión trapezoidal, siga los procedimientos en la tabla para corregir cualquier distorsión trapezoidal. (Sólo corrección de distorsión trapezoidal vertical.)

Condición de la imagen	Funcionamiento
	Presione el botón
	Presione el botón

NOTA:

- La distorsión trapezoidal vertical se puede corregir a $\pm 30^\circ$ del ángulo de inclinación. Sin embargo, cuanto mayor sea la corrección, menor será la calidad de la imagen, y más difícil será conseguir un buen nivel de enfoque. Para obtener la mejor calidad de imagen, configure el proyector y la pantalla de tal manera que el nivel de corrección trapezoidal necesario sea el mínimo posible.
- El tamaño de la imagen también cambia cuando se corrige la distorsión trapezoidal.

- La relación de largo y ancho de una imagen puede volverse inapropiada dependiendo de la cantidad de corrección de distorsión trapezoidal.
- La distorsión trapezoidal de la exhibición en la pantalla no será corregida.
- La distorsión trapezoidal puede permanecer dependiendo del ajuste de cambio de la lente.

AUTO AJUSTE

(Sólo PC)

“POSICIÓN-H”, “POSICIÓN-V”, “RELOJ” y “FASE RELOJ” se ajustan automáticamente de acuerdo a la señal entrante.

Cambio del idioma de exhibición

- ① Presione el botón MENU para exhibir la pantalla de menú.
- ② Seleccione el menú “IDIOMA” del menú principal y luego presione el botón ENTER.
- ③ Presione el botón ▲ o ▼ para seleccionar un idioma y, luego, presione el botón ENTER.

Indica el idioma actualmente ajustado

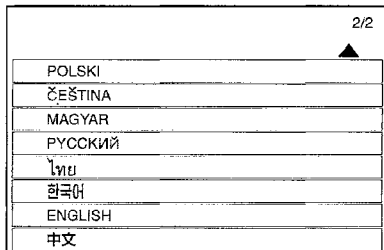
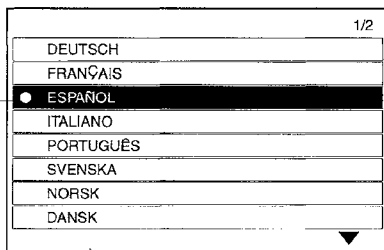

Ajuste de las opciones

- 1 Presione el botón MENU para exhibir la pantalla de menú.
- 2 Seleccione el menú "OPCIONES" del menú principal y luego presione el botón ENTER.
- 3 Presione el botón ▲ o ▼ para seleccionar un ítem.
- 4 Presione el botón ◀ or ▶ para cambiar el ajuste.

MENU EN PANTALLA	◀ SÍ ▶
DISEÑO MENÚ	TIPO 1
POSICIÓN MENÚ	CENTRO
AUTO BÚSQUEDA	SÍ
COLOR FONDO	AZUL
LOGO INICIAL	SÍ
MESA/TECHO	MESA
INSTALACIÓN	FRONTAL
TEMPORIZADOR	NO
VENTILADOR	NORMAL
ALIMENTACIÓN LÁMPARA	ALTO
TIEMPO LÁMPARA	5H

MENU EN PANTALLA

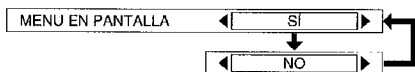

SÍ

El nombre de la señal se exhibe en la esquina superior derecha de la pantalla cuando se cambia la señal de entrada.

NO

Use este ajuste cuando no desea que se exhiba el nombre de la señal.

NOTA:

- El ajuste para "SISTEMA DE TV" también se exhibe cuando ingresa una señal S-VIDEO/VIDEO.

DISEÑO MENÚ

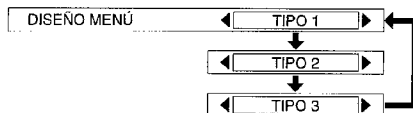

Puede seleccionar el fondo de pantalla para el menú en pantalla de 3 tipos.

TIPO 1

Negro traslúcido

TIPO 2

Azul sólido

TIPO 3

Azul marino traslúcido

POSICIÓN MENÚ

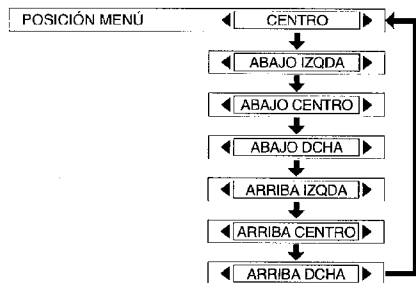

Configuración y ajustes

Puede seleccionar la posición en que se exhibe el menú en pantalla.

AUTO BÚSQUEDA



Normalmente éste debería estar ajustado en "Sí".

SÍ

Cuando se conecta la alimentación, el proyector detecta cuál es la señal que se ingresa y utiliza esa señal para proyectar.

NO

Utilice este ajuste cuando no quiere que se cambie automáticamente la señal cuando se conecta la alimentación.

COLOR FONDO

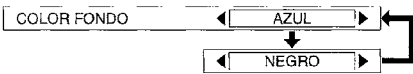

Ajusta el color que se proyectará en pantalla cuando no esté entrando ninguna señal al proyector.

LOGO INICIAL



SÍ

Se exhibirá el logo "Panasonic" cuando se conecte la alimentación.

NO

No se exhibirá el logo "Panasonic" cuando se conecte la alimentación.

MESA/TECHO



Este ajuste se debe cambiar de acuerdo con el método de configuración del proyector. (Consulte la página 18.)

MESA

Cuando se coloca el proyector sobre un escritorio o similar.

TECHO

Cuando el proyector se cuelga de un techo usando el soporte de techo (en venta por separado).

INSTALACIÓN



Este ajuste se debe cambiar de acuerdo con el método de configuración del proyector. (Consulte la página 18.)

FRONTAL

Cuando el proyector se encuentra delante de la pantalla.

RETRO

Cuando se usa una pantalla translúcida.

TEMPORIZADOR

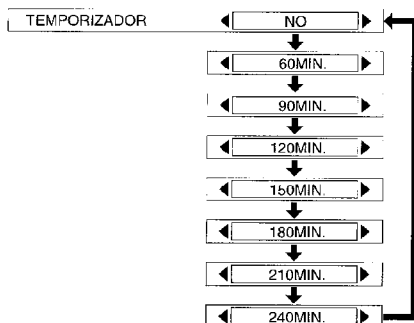

El proyector regresará al modo de espera después de transcurrida la duración del período que usted ajustó. Se puede ajustar el período desde 60 minutos a 240 minutos en intervalos de 30 minutos. El tiempo restante se exhibirá 3 minutos antes de que el proyector regrese al modo de espera. Se cancelará el ajuste si se ajusta a “NO” antes de completar la duración del período que ajustó.

VENTILADOR

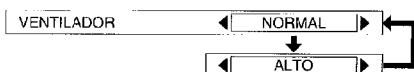

Ajuste “VENTILADOR” a “ALTO”, solo al usar este proyector a gran altitud (a más de 1 400 m).

ALIMENTACIÓN LÁMPARA

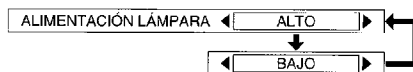

Este ajuste cambia la luminosidad de la lámpara. Cuando lo ajusta a “BAJO”, la luminosidad de la lámpara se reduce, el proyector consume menos corriente y el ruido de funcionamiento también se reduce.

Para habitaciones angostas donde no es necesaria una alta luminancia de imagen o para mirar películas se recomienda usar la posición “BAJO”.

NOTA:

- “ALIMENTACIÓN LÁMPARA” no se puede ajustar cuando no entra ninguna señal.

TIEMPO LÁMPARA

Este ajuste muestra el tiempo de uso de la lámpara que está siendo usada actualmente.

Cuando se cambia la lámpara, siga las instrucciones en la página 58, y reponga “TIEMPO LÁMPARA” a “0”.

NOTA:

- La vida útil de la lámpara varía dependiendo de las condiciones de uso (como el ajuste “ALIMENTACIÓN LÁMPARA” y el número de veces que se enciende y apaga la alimentación).

Cuando el indicador TEMP y el indicador LAMP están iluminados

Hay dos indicadores en el panel de control del proyector que nos dan información acerca de las condiciones de funcionamiento del proyector. Estos indicadores se iluminan o destellan para advertirle acerca de problemas que hayan ocurrido dentro del proyector, de manera que si observa que uno de los indicadores está activado, desconecte la alimentación y verifique el cuadro mostrado a continuación para averiguar la causa del problema.

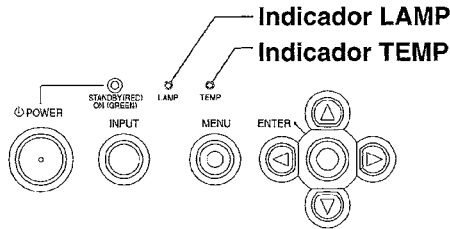

Indicador TEMP		
Exhibición del indicador	Iluminado (rojo) (Lámpara encendida)	Destellando (rojo) (Lámpara apagada)
Problema	La temperatura alrededor o la temperatura dentro del aparato ha subido hasta un nivel excesivamente alto.	La temperatura alrededor o la temperatura dentro del aparato ha subido hasta un nivel peligroso, que apaga automáticamente a la lámpara.
Causa posible	<ul style="list-style-type: none"> • Los orificios de ventilación pueden estar cubiertos. • La temperatura ambiente del lugar de uso puede ser demasiado alta. • El filtro de aire puede estar bloqueado. 	
Remedio	<ul style="list-style-type: none"> • Destape los orificios de ventilación. • Instale el proyector en un lugar donde la temperatura esté entre 0 °C (32 °F) y 40 °C (104 °F) y la humedad esté entre 20 % y 80 % (sin condensación). [Si ajusta "VENTILADOR" a "ALTO" (página 53), instale el proyector en un lugar donde la temperatura se encuentre entre 0 °C (32 °F) y 35 °C (95 °F) y la humedad se encuentre entre 20% y 80% (sin condensación).] • Apague con el interruptor MAIN POWER siguiendo el procedimiento indicado en la página 28, y luego limpie el filtro de aire (consulte la página 56). 	

Indicador LAMP			
Exhibición del indicador	Illuminado (rojo)	Destellando (rojo)	
Problema	Se acerca el momento de reemplazar la lámpara.	Se ha detectado algo anormal en el circuito de la lámpara.	
Causa posible	<ul style="list-style-type: none"> ● Aparece “CAMBIO DE LÁMPARA” en la pantalla después de encender el proyector? 	<ul style="list-style-type: none"> ● La alimentación puede haber sido conectada justo después de haber sido desconectada. 	<ul style="list-style-type: none"> ● Puede haber algo anormal en el circuito de la lámpara.
Remedio	<ul style="list-style-type: none"> ● Esto ocurre cuando el tiempo de funcionamiento de la lámpara se acerca a las 2 700 horas (cuando “ALIMENTACIÓN LÁMPARA” haya sido ajustada a “ALTO” y cuando “IRIS DINÁMICO” ha sido ajustado a “SÍ”). Pida a su concesionario o a un Centro de servicio autorizado que reemplace la lámpara. 	<ul style="list-style-type: none"> ● Espere un rato hasta que la lámpara se enfríe antes de conectar la alimentación de nuevo. 	<ul style="list-style-type: none"> ● Apague con el interruptor MAIN POWER siguiendo el procedimiento indicado en la página 28, y luego consulte un Centro de servicio autorizado.

NOTA:

- Asegúrese de apagar con el interruptor MAIN POWER siguiendo el procedimiento indicado en “Desconexión de la alimentación” en la página 28 antes de realizar cualquiera de los procedimientos indicados en la columna “Remedio”.
- Si se enciende el indicador TEMP y la alimentación se desconecta después de realizar los procedimientos en la columna “Remedio”, indica que ha ocurrido un problema. Consulte a un Centro de servicio autorizado de manera que puedan realizar las reparaciones necesarias.

Limpieza y reemplazo del filtro de aire

Si el filtro de aire se tapa con polvo, la temperatura interna del proyector subirá, el indicador TEMP se iluminará y se desconectará la alimentación del proyector (el indicador TEMP destellará después que se desconecta la alimentación). **El filtro de aire debe ser limpiado cada 100 horas de uso.**

① Apague con el interruptor MAIN POWER y desenchufe el cable de alimentación del tomacorriente de la pared.

Apague con el interruptor MAIN POWER de acuerdo con el procedimiento indicado en "Desconexión de la alimentación" en la página 28 antes de extraer el enchufe de la tomacorriente de la pared.

② Suavemente dé la vuelta al proyector.

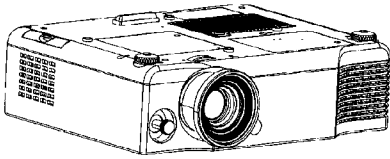

NOTA:

- Coloque el proyector encima de una manta para que no se raye.

③ Quite el filtro de aire.

Coloque sus uñas debajo del filtro de aire y tire del filtro de aire para sacarlo del proyector.

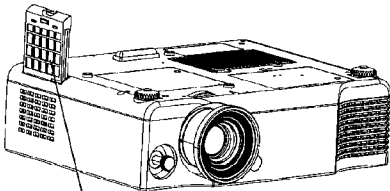

Filtro de aire

④ Limpie el filtro de aire.

Use una aspiradora de polvo para limpiar el polvo acumulado.

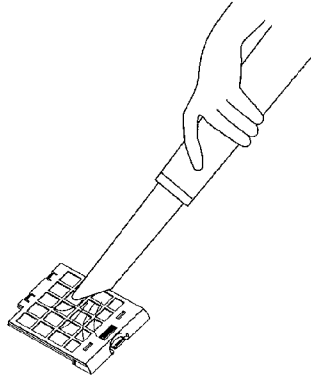

⑤ Instale el filtro de aire.

NOTA:

- Asegúrese de instalar el filtro de aire antes de usar el proyector. Si se usa el proyector sin haber instalado el filtro de aire, entrarán al proyector polvo y otras partículas extrañas, causando el mal funcionamiento.
- Si no se puede limpiar el polvo, es hora de reemplazar el filtro de aire. Consulte a su concesionario. Además, si se está reemplazando la lámpara, reemplace también el filtro de aire en este momento.

Reemplazo de la lámpara

ADVERTENCIA

La lámpara debería ser reemplazada solamente por un técnico calificado.

Al cambiar la lámpara, deje que se enfríe al menos durante una hora antes de manipularla.

- La cubierta de la lámpara se calienta mucho, y el contacto con ella le puede quemar.

Observaciones sobre el reemplazo de la lámpara

- La lámpara generadora de luz está hecha de vidrio, por lo tanto golpearla o permitir que golpee objetos duros puede hacer que explote. Tenga cuidado al manipular la lámpara.
- Disponga de la lámpara vieja con el mismo cuidado que tendría con una lámpara fluorescente.
- Será necesario usar un destornillador Phillips para quitar la lámpara.

NOTA:

- El proyector no viene con una lámpara de repuesto. Solicite más detalles a su concesionario.
Número de producto de la lámpara: **ET-LAE900**

PRECAUCION:

- No use ninguna lámpara con un número de producto distinto al indicado anteriormente.

Periodo de reemplazo de la lámpara

La lámpara es un producto perecedero. Aunque la vida útil de la lámpara no haya transcurrido, el brillo



de la lámpara variará gradualmente. Por lo tanto se recomienda el reemplazo periódico de la misma. La vida útil normal de la lámpara es de 3 000 horas, sin embargo podría ser necesario cambiarla antes, dependiendo de las características de la lámpara, las condiciones bajo las cuales se está usando el proyector y el ambiente de instalación.

Se recomienda que siempre tenga una lámpara de repuesto lista para usarla cuando sea necesario.

La lámpara se apagará automáticamente después de aproximadamente 10 minutos cuando se haya llegado a las 3 000 horas de uso debido a que en ese momento existe una mayor posibilidad de que la lámpara explote.

NOTA:

- Las horas de uso explicadas anteriormente son para cuando "ALIMENTACIÓN LÁMPARA" en el menú "OPCIONES" se ajusta a "ALTO" y cuando "IRIS DINÁMICO" en el menú "IMAGEN" se ajusta a "SÍ". Cuando se haya ajustado "ALIMENTACIÓN LÁMPARA" a "ALTO" y "IRIS DINÁMICO" a "NO", las horas de uso serán 2 000 horas.
Si "ALIMENTACIÓN LÁMPARA" se ajusta a "BAJO", se puede extender la vida útil de la lámpara.
- Si bien el intervalo de reemplazo es de 3 000 horas, éste no es el período de tiempo cubierto por la garantía.

	Exhibición en la pantalla	Indicador LAMP
		
Más de 2 700 horas*	Se exhibe durante 30 segundos. Presionando cualquier botón se borrará la exhibición.	Se ilumina de rojo mientras se proyecta una imagen y en el modo de espera.
Más de 3 000 horas*	Permanecerá exhibiéndose hasta presionar cualquier botón.	

* Estos períodos de tiempo se pueden acortar de acuerdo a los ajustes del proyector.

Procedimiento de reemplazo de la lámpara

NOTA:

- Si el tiempo de uso de la lámpara es mayor de 3 000 horas (cuando "ALIMENTACIÓN LÁMPARA" haya sido ajustada a "ALTO" y cuando "IRIS DINÁMICO" haya sido ajustado a "SÍ"), el proyector cambiará al modo de espera después de aproximadamente 10 minutos de funcionamiento. Los pasos ⑦ hasta ⑪ en la página siguiente deben ser completados en 10 minutos.

① Apague con el interruptor MAIN POWER de acuerdo con el procedimiento indicado en "Desconexión de la alimentación" en la página 28, y luego desenchufe el cable de alimentación del tomacorriente de la pared y verifique que el área alrededor de la lámpara se haya enfriado.

② Use un destornillador Phillips para girar los tornillos de fijación de la cubierta de la lámpara en la parte de abajo del proyector y luego retire al cubierta de la lámpara.

Cubierta de la lámpara

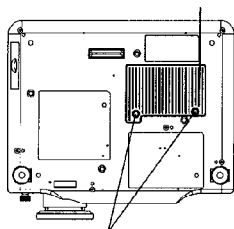

Tornillos de fijación de la cubierta de la lámpara

③ Use un destornillador Phillips para aflojar los dos tornillos de fijación de la lámpara hasta que los tornillos giren libremente. Luego sujete el mango de la lámpara y sáquela con cuidado del proyector.

Tornillos de fijación de la lámpara

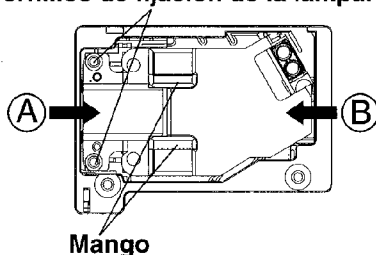

④ Inserte la lámpara nueva mientras se asegura que la dirección de la inserción es correcta, y luego use un destornillador Phillips para asegurar firmemente los tornillos de fijación de la lámpara.

Al insertar la lámpara nueva, asegúrese de empujarla hacia adentro en el punto A y B.

- ⑤ Coloque la cubierta de la lámpara, y luego use un destornillador Phillips para asegurar firmemente los tornillos de fijación de la cubierta de la lámpara.
- ⑥ Inserte el enchufe del cable de alimentación en el tomacorriente de la pared y luego presione el interruptor MAIN POWER.
- ⑦ Presione el botón POWER de manera que una imagen sea proyectada en la pantalla.
- ⑧ Presione el botón MENU para exhibir la pantalla de menú y luego presione el botón ▲ o ▼ para seleccionar el menú "OPCIONES".

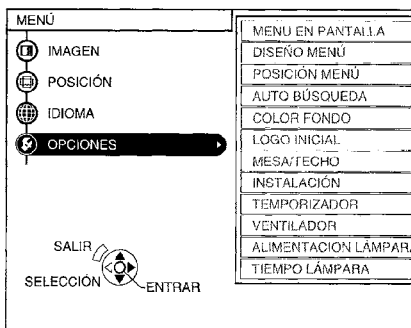

- ⑨ Presione el botón ENTER y, luego, presione el botón ▲ o ▼ para seleccionar "TIEMPO LÁMPARA".

MENU EN PANTALLA	SÍ
DISEÑO MENÚ	TIPO 1
POSICIÓN MENÚ	CENTRO
AUTO BÚSQUEDA	SÍ
COLOR FONDO	AZUL
LOGO INICIAL	SÍ
MESA/TECHO	MESA
INSTALACIÓN	FRONTAL
TEMPORIZADOR	NO
VENTILADOR	NORMAL
ALIMENTACIÓN LÁMPARA	ALTO
TIEMPO LÁMPARA	2/20H

- ⑩ Mantenga presionado el botón ENTER durante aproximadamente 3 segundos.

MENU EN PANTALLA	SÍ
DISEÑO MENÚ	TIPO 1
POSICIÓN MENÚ	CENTRO
AUTO BÚSQUEDA	SÍ
COLOR FONDO	AZUL
LOGO INICIAL	SÍ
MESA/TECHO	MESA
INSTALACIÓN	FRONTAL
TEMPORIZADOR	NO
VENTILADOR	NORMAL
ALIMENTACIÓN LÁMPARA	ALTO
PUESTA A CERO	[DESCONEXIÓN]

"TIEMPO LÁMPARA" cambiará a "PUESTA A CERO [DESCONEXIÓN]".

- Si se presiona el botón MENU o el botón RETURN en el mando a distancia, se cancelará la pantalla de reposición de tiempo de la lámpara.

- ⑪ **Desconecte la alimentación.** Esto repondrá el tiempo de uso acumulado de la lámpara a cero. Consulte la página 28 por detalles sobre cómo desconectar la alimentación.

NOTA:

- Asegúrese de instalar la lámpara y la cubierta de la lámpara firmemente. Si no son instaladas firmemente, esto puede causar la activación del circuito de protección de manera que no se pueda conectar la alimentación.

Antes de solicitar servicio

Antes de solicitar servicio, verifique los siguientes puntos.

Problema	Posible causa	Página
No se conecta la alimentación.	<ul style="list-style-type: none"> ● El cable de alimentación puede no estar conectado. ● No se ha encendido con el interruptor MAIN POWER. ● El suministro principal de alimentación no llega al tomacorriente de la pared. ● El indicador TEMP está iluminado o destellando. ● El indicador LAMP está iluminado o destellando. ● La cubierta de la lámpara no ha sido instalada firmemente. 	<p>–</p> <p>–</p> <p>–</p> <p>54</p> <p>55</p> <p>–</p>
No aparece ninguna imagen.	<ul style="list-style-type: none"> ● La fuente de la señal de entrada de video puede no estar conectada apropiadamente. ● El ajuste de la selección de entrada puede no ser correcto. ● El ajuste de “BRILLO” puede estar ajustado en el mínimo posible. ● Se puede estar usando la función “SHUTTER”. 	<p>–</p> <p>27</p> <p>44</p> <p>34</p>
La imagen es borrosa.	<ul style="list-style-type: none"> ● Puede que la cubierta de la lente todavía esté colocada en la lente. ● Puede que el enfoque de la lente no haya sido ajustado correctamente. ● Puede que el proyector no esté a la distancia correcta de la pantalla. ● La lente puede estar sucia. ● El proyector puede estar demasiado inclinado. 	<p>–</p> <p>27</p> <p>19</p> <p>–</p> <p>19</p>
El color es pálido o grisáceo.	<ul style="list-style-type: none"> ● Los ajustes “COLOR” o “TINTE” pueden ser incorrectos. ● Puede que la fuente de entrada que está conectada al proyector no esté ajustada correctamente. 	<p>44, 45</p> <p>–</p>
El mando a distancia no funciona.	<ul style="list-style-type: none"> ● Las pilas pueden estar gastadas. ● Puede que las pilas no estén insertadas correctamente. ● Puede haber un objeto entre el mando a distancia y el proyector que esté bloqueando las señales infrarrojas. ● El mando a distancia se puede encontrar fuera del alcance de funcionamiento. 	<p>–</p> <p>25</p> <p>25</p> <p>25</p>
La imagen no se exhibe correctamente.	<ul style="list-style-type: none"> ● Puede que el formato de la señal (“SISTEMA DE TV”) no esté ajustado correctamente. ● Puede haber un problema con la cinta de video u otra fuente de señal. ● Quizás está ingresando una señal que no es compatible con el proyector. 	<p>46</p> <p>–</p> <p>64</p>

Problema	Posible causa	Página
No aparecen imágenes del ordenador.	<ul style="list-style-type: none"> ● El cable puede ser demasiado largo. ● La salida de video externa del ordenador portátil puede no estar ajustada correctamente. (Será posible cambiar los ajustes de salida externos presionando simultáneamente las teclas [Fn] + [F3] o [Fn] + [F10]. El método actual varía dependiendo del tipo de ordenador, por lo tanto consulte la documentación provista con su ordenador para mayores detalles.) 	<p>—</p> <p>—</p>

Limpeza y mantenimiento

Antes de realizar cualquier limpieza o mantenimiento, asegúrese de desenchufar el cable de alimentación del tomacorriente de la pared.

Limpe el gabinete con un paño suave y seco.

Si el exterior está particularmente sucio, empape el paño con agua con una pequeña cantidad de detergente neutral, escurra el paño muy bien, y luego limpie el exterior. Después de la limpieza, seque el exterior con un paño seco. Si usa un paño tratado químicamente, lea las instrucciones suministradas con el paño antes de usarlo.

No limpie la lente con un paño sucio o que libere pelusas.

Si queda polvo o pelusa en la lente, ese polvo o pelusa será ampliado y proyectado en la pantalla. Use la punta sopladora de una aspiradora para limpiar cualquier polvo o pelusa de la superficie de la lente, o use un paño suave para eliminar cualquier polvo o pelusa.

Especificaciones

Fuente de alimentación:	100 V - 240 V ~, 50 Hz/60 Hz
Consumo de corriente:	180 W [en el modo de espera (cuando está detenido el ventilador): Aprox. 0,08 W]
Amperaje:	2,2 A - 1,0 A
Panel LCD:	
Tamaño del panel (en diagonal):	Tipo 0,7 (17,78 mm)
Relación de aspecto:	16:9
Método de exhibición:	3 paneles LCD transparentes (RGB)
Método de accionamiento:	Método de matriz activa
Resolución:	921 600 (1 280 x 720) x 3 paneles
Lente:	Zoom manual (2x) / Enfoque manual F 1,9 - 3,1 f 21,7 mm - 43,1 mm
Lámpara:	UHM (130 W)
Brillo:	1 100 lm
Frecuencia de barrido (para señales RGB):	
Frecuencia de barrido horizontal:	30 kHz - 70 kHz
Frecuencia de barrido vertical:	50 Hz - 87 Hz
Frecuencia del reloj de puntos:	Menos de 108 MHz
Señales YPBPR:	525i (480i), 525p (480p), 625i(576i), 625p (576p), 1 125 (1 080)/60i, 1 125 (1 080)/50i, 1 125 (1 080)/24p, 750 (720)/60p, 750 (720)/50p
Sistema de color:	7 (NTSC/NTSC4,43/PAL/PAL-M/PAL-N/ PAL60/SECAM)
Tamaño de proyección:	1 016 mm - 5 080 mm (40" - 200")
Distancia a la pantalla:	1,2 m - 12,4 m (3'11" - 40'8")
Relación de pantalla:	16:9
Instalación:	Frontal/Retro/Techo/Mesa (Método de selección por menú)
Conectores	
S-VIDEO IN:	Línea única, Mini DIN de 4-clavijas Y: 1,0 V [p-p], C: 0,286 V [p-p], 75 Ω
VIDEO IN:	Línea única, Toma de clavijas RCA 1,0 V [p-p], 75 Ω
PC IN:	
RGB:	Línea única, D-sub HD de 15 clavijas (hembra)
R.G.B.:	0,7 V [p-p], 75 Ω
G.SYNC:	1,0 V [p-p], 75 Ω
HD/SYNC:	Alta impedancia de TTL, compatible con polaridad positiva/negativa automática
VD:	Alta impedancia de TTL, compatible con polaridad positiva/negativa automática

COMPONENT IN:	
Y, PB/CB, PR/CR	Línea dual, toma de clavijas RCA x 3
Y:	1,0 V [p-p] (Incluyendo sincronización), 75 Ω
PB,PR (CB,CR):	0,7 V [p-p], 75 Ω
HDMI IN:	Línea única, Conector HDMI de 19 clavijas
SERIAL:	DIN 8 clavijas (hembra) compatible con RS-232C
<hr/>	
Gabinete:	Plástico moldeado(ABS/PC)
Dimensiones:	
Ancho:	335 mm (13-3/16")
Altura:	104 mm (4-3/32")
Largo:	270 mm (10-5/8") (No incluyendo el lente)
<hr/>	
Peso:	3,6 kg (7,9 lbs.)
Ambiente de funcionamiento:	
Temperatura:	0 °C - 40 °C (32 °F - 104 °F) [Cuando se ajusta "VENTILADOR" a "ALTO" (página 53); 0 °C - 35 °C (32 °F - 95 °F)]
Humedad:	20% - 80% (sin condensación)
Certificaciones:	UL60950, C-UL FCC Class B
<hr/>	
<Mando a distancia>	
Fuente de alimentación:	3 V DC (Pilas AA x2)
Rango de funcionamiento:	Aprox. 7 m (23') (cuando funciona directamente en frente del receptor de señales)
Peso:	170 g (6,0 ozs.) (incluyendo las pilas)
Dimensiones:	
Ancho:	52 mm (2-1/32")
Largo:	200 mm (7-27/32")
Altura:	28.5 mm (1-3/32") (No incluye las partes de proyección.)
<hr/>	
<Opciones>	
Soporte para el techo	ET-PKE700
Soporte para el techo (para techos bajos)	ET-PKE300
Pantalla de proyección	ET-SRW90CT
Adaptador serial (DIN 8-clavijas/D-sub 9-clavijas)	ET-ADSER

Otros

Apéndice

Lista de señales compatibles

Modo	Resolución de la exhibición (puntos)*1	Frecuencia de barrido		Frecuencia del reloj de puntos (MHz)	Calidad de la imagen*2	Formato
		H (kHz)	V (Hz)			
NTSC/NTSC4.43/ PAL-M/PAL60	720 x 480i	15,7	59,9		A	Video/S-Video
PAL/PAL-N/SECAM	720 x 576i	15,6	50,0		A	Video/S-Video
525i (480i)	720 x 480i	15,7	59,9	13,5	A	YPbPr
625i (576i)	720 x 576i	15,6	50,0	13,5	A	YPbPr
525p (480p)	720 x 483	31,5	59,9	27,0	A	YPbPr/HDMI
625p (576p)	720 x 576	31,3	50,0	27,0	A	YPbPr/HDMI
1 125 (1 080)/60i	1 920 x 1 080i	33,8	60,0	74,3	AA	YPbPr/PC/HDMI
1 125 (1 080)/50i	1 920 x 1 080i	28,1	50,0	74,3	AA	YPbPr/PC/HDMI
1 125 (1 080)/24p	1 920 x 1 080	27,0	24,0	74,3	AA	YPbPr/HDMI
750 (720)/60p	1 280 x 720	45,0	60,0	74,3	AA	YPbPr/HDMI
750 (720)/50p	1 280 x 720	45,0	50,0	74,3	AA	YPbPr/HDMI
VGA480	640 x 480	31,5	59,9	25,2	A	PC/HDMI
	640 x 480	37,5	75,0	31,5	A	PC
	640 x 480	43,3	85,0	36,0	A	PC
	640 x 480	72,1	138,0	62,3	A	PC
WIDE480	856 x 480	30,1	60,1	31,5	A	PC
SVGA	800 x 600	35,2	56,3	36,0	A	PC
	800 x 600	37,9	60,3	40,0	A	PC
	800 x 600	48,1	72,2	50,0	A	PC
	800 x 600	46,9	75,0	49,5	A	PC
	800 x 600	53,7	85,1	56,3	A	PC
WIDE600	1 072 x 600	37,3	59,9	51,4	A	PC
WIDE720	1 280 x 720	45,1	60,1	76,5	AA	PC
XGA	1 024 x 768	48,4	60,0	65,0	A	PC
	1 024 x 768	56,5	70,1	75,0	A	PC
	1 024 x 768	60,0	75,0	78,8	A	PC
	1 024 x 768	68,7	85,0	94,5	A	PC
	1 024 x 768	72,1	89,0	99,2	A	PC
WIDE768	1 280 x 768	45,3	56,5	76,2	A	PC
MXGA	1 152 x 864	64,0	71,2	94,2	A	PC
	1 152 x 864	67,5	74,9	108,0	A	PC
SXGA	1 280 x 1 024	64,0	60,0	108,0	A	PC
WIDE768-2	1 360 x 768	48,8	59,8	73,8	A	PC

*1 La "i" que aparece después de la resolución indica una señal interlazada.

*2 Los siguientes símbolos se usan para indicar la calidad de la imagen.

AA Se puede lograr la máxima calidad de imagen.

A Las señales son convertidas por el circuito de procesamiento de imágenes antes de que la imagen sea proyectada.

Preparativo general del menú "BALANCE DE COLOR"

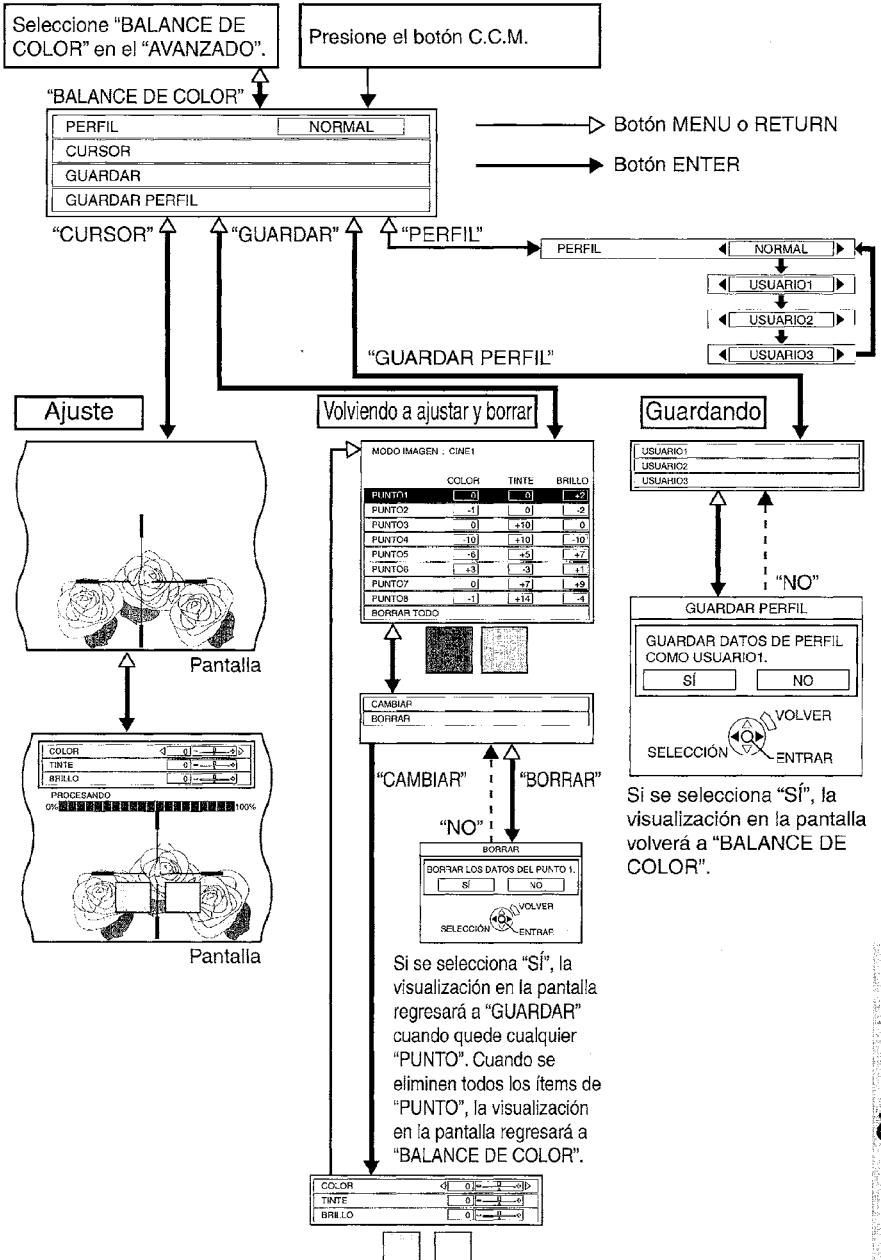

Otros

Uso del conector SERIAL

El conector SERIAL que se encuentra en el panel de conectores del proyector está de acuerdo con la especificación de interfaz RS-232C, por lo tanto se puede controlar el proyector mediante un ordenador personal conectado a este conector.

Conexión

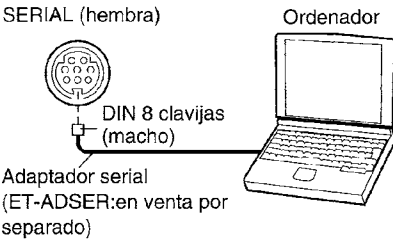

NOTA:

- Sólo deberá usar el cable de interfaz serial RS-232C con núcleo de ferrita, tipo ET-ADSER.

Asignación de clavijas y nombres de señales

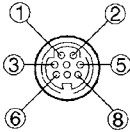

DIN 8 clavijas
Aspecto exterior

No. de clavijas	Nombre de la señal	Contenido
③	RXD	Datos recibidos
④	GND	Tierra
⑤	TXD	Datos transmitidos
①		Conectado internamente
②		
⑥		
⑦		NC
⑧		NC

Ajuste de comunicaciones

Nivel de señal	RS-232C
Método de sincronización	Asíncrono
Tasa de baudios	9 600 bps
Paridad	Ninguno
Cantidad de caracteres	8 bits
Bit de parada	1 bit
Parámetro X	Ninguno
Parámetro S	Ninguno

Formato básico

Los datos enviados desde el ordenador al proyector son transmitidos en el formato indicado a continuación.

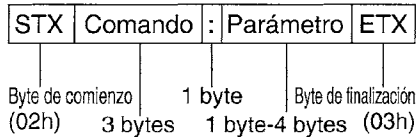

NOTA:

- El proyector no puede recibir el comando dentro de los 10 segundos después de encender la lámpara. Espere 10 segundos antes de enviar el comando.
- Si envía múltiples comandos, verifique que se haya recibido respuesta del proyector para un comando antes de enviar el siguiente comando.
- Cuando se envía un comando que no requiere parámetros, no son necesarios los dos puntos (:).
- Si el ordenador personal envía un comando incorrecto, el proyector enviará el comando "ER401" al ordenador personal.

Comandos de control

Comando	Contenidos de control	Observaciones
PON	Alimentación ON	<p>En el modo de espera, se ignoran todos los comandos excepto el comando PON.</p> <ul style="list-style-type: none"> ● El comando PON se ignora durante el control ON de la lámpara. ● Si se recibe un comando PON mientras está funcionando el ventilador de enfriamiento después que la lámpara ha sido apagada, la lámpara no se enciende de nuevo inmediatamente, a fin de proteger la lámpara.
POF	Alimentación OFF	
IIS	Selección de la señal de entrada	<p>Parámetro</p> <p>VID=VIDEO SVD=S-VIDEO</p> <p>RG1=PC YUV=YPBPR1</p> <p>HDM=HDMI CP1=YPBPR1</p> <p>CP2=YPBPR2</p>
OSH	Función de obturador	<p>Utilice este comando para apagar momentáneamente la imagen.</p> <p>El funcionamiento cambiará entre ON y OFF cada vez que se envía el comando. No cambie el funcionamiento entre ON y OFF después de períodos cortos de tiempo.</p>
OFZ	Función para congelar	<p>Se pondrá en pausa la imagen que se proyecta.</p> <p>Parámetro</p> <p>0=OFF 1=ON</p>
OMN	Pantalla de menú	Se visualizará la pantalla de menú.
OEN	ENTER	Utilice este comando para aceptar y activar ítems seleccionados en los menús en pantalla.
OBK	RETURN	Utilice este comando para regresar a la pantalla de menú anterior o para borrar la pantalla de menú.
OCU OCD OCL OCR	Botones ▲, ▼, ◀ y ▶	<p>OCU= Botón ▲</p> <p>OCD= Botón ▼</p> <p>OCL= Botón ◀</p> <p>OCR= Botón ▶</p>
OVM	MAIN	Utilice este comando para exhibir un ítem del menú "IMAGEN". (página 35)
VS1	Selección de la relación de aspecto	Se cambiará la relación de aspecto cada vez que se envíe el comando. (página 30)

(continúa en la página siguiente)

(continúa de la página anterior)

Comando	Contenidos de control	Observaciones
VPM	Selección del modo de imagen	Parámetro NAT=NATURAL NOR=NORMAL DYN=DINÁMICO CN1=CINE1 CN2=CINE2 CN3=CINE3 VID=VÍDEO (Consulte la página 33 para más detalles.)
OST	Cómo regresar al ajuste por defecto	Utilice este comando para regresar al ajuste por defecto de fábrica. (página 43)

Comandos de búsqueda

Command	Contenidos de búsqueda	Parámetro
QPW	Condición de encendido	000=OFF 001=ON
QIN	Señal de entrada	VID=VIDEO SVD=S-VIDEO RG1=PC YUV=YPbPr1 HDM=HDMI CP1=YPbPr1 CP2=YPbPr2
QPM	Modo de imagen	NAT=NATURAL NOR=NORMAL DYN=DINÁMICO CN1=CINE1 CN2=CINE2 CN3=CINE3 VID=VÍDEO (Consulte la página 33 para más detalles.)
QSH	Función de obturador	0=OFF 1=ON
QFZ	Función para congelar	0=OFF 1=ON

Especificaciones del cable

(Cuando se conecta a un ordenador personal)

En el proyector

En el ordenador
(especificaciones DTE)

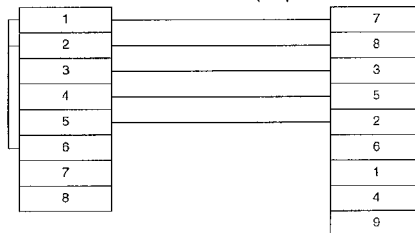

Métodos de cálculo de dimensiones de proyección

Las dimensiones como las distancias de proyección se pueden calcular desde la longitud diagonal de la pantalla. (Unidades de cálculo: m)

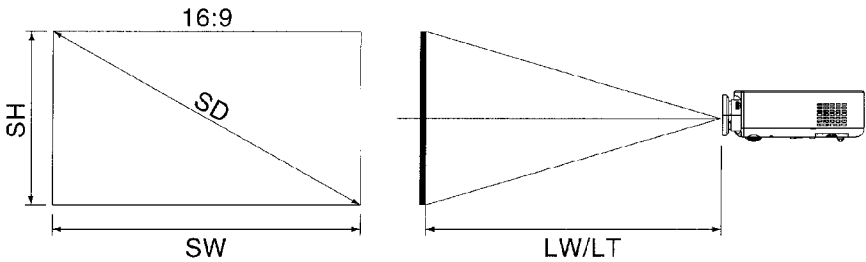

Ancho de pantalla: $SW=SD \times 0,872$

Altura de pantalla: $SH=SD \times 0,490$

Distancia de proyección mínima: $LW=1,2244 \times SD - 0,056$

Distancia de proyección máxima: $LT=2,4449 \times SD - 0,056$

*Los valores obtenidos de las fórmulas anteriores es aproximado.

Dimensiones

<Unidades: mm (")>

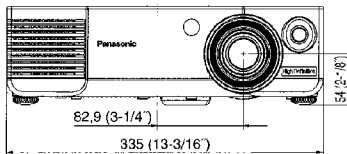
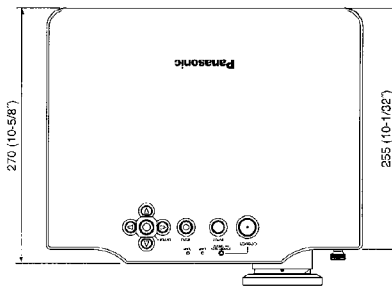

Otros

Reconocimiento de marcas registradas

- VGA y XGA son marcas registradas de la International Business Machines Corporation.
 - S-VGA es una marca registrada de Video Electronics Standards Association.
 - HDMI, el logotipo HDMI y High-Definition Multimedia Interface son marcas comerciales o marcas comerciales registradas de HDMI Licensing LLC.
 - La fuente usada en las visualizaciones de la pantalla es un tipo de fuente de mapas de bits Ricoh, fabricada y vendida por Ricoh Company, Ltd.
- Todas las otras marcas registradas son propiedad de sus respectivos dueños.

Información sobre la eliminación en otros países no pertenecientes a la Unión Europea



Este símbolo sólo es válido en la Unión Europea.
Si desea desechar este producto, póngase en contacto con las autoridades locales o con su distribuidor para que le informen sobre el método correcto de eliminación.



Estas instrucciones de funcionamiento están impresas en papel reciclado.

Panasonic®

Professional/Industrial Video

Panasonic Broadcast & Television Systems Company
Unit of Panasonic Corporation of North America

One Panasonic Way 4E-7 Secaucus, NJ 07094 (201) 392-4443
3330 Cahuenga Blvd West Los Angeles, CA 90068 (323) 436-3500

Technical Support:

(800) 524-1448

(800) 526-6610

FAX: (201) 392-6514

E-Mail: pbtssupport@panasonic.com

Panasonic Puerto Rico, Inc.

Ave. 65 de Infantería, Km 9.5 San Gabriel Industrial Park, Carolina,
Puerto Rico 00985

Panasonic Canada Inc.

5770 Ambler Drive, Mississauga, Ontario L4W 2T3 (905) 624-5010